

PD-77

COMPACT DISC PLAYER
LECTEUR DE COMPACT DISC

COMPACT
disc
DIGITAL AUDIO

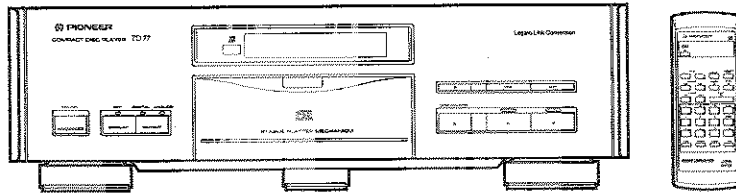

English

Français

Thank you for buying this Pioneer product. Please read through these operating instructions so you will know how to operate your model properly. After you have finished reading the instructions, put them away in a safe place for future reference. In some countries or regions, the shape of the power plug and power outlet may sometimes differ from that shown in the explanatory drawings. However, the method of connecting and operating the unit is the same.

WARNING: TO PREVENT FIRE OR SHOCK HAZARD, DO NOT EXPOSE THIS APPLIANCE TO RAIN OR MOISTURE.

IMPORTANT NOTICE

[For U.S. and Canadian models]

The serial number for this equipment is located on the rear panel. Please write this serial number on your enclosed warranty card and keep it in a secure area. This is for your security.

[For Canadian model]

CAUTION: TO PREVENT ELECTRIC SHOCK DO NOT USE THIS (POLARIZED) PLUG WITH AN EXTENSION CORD, RECEPTACLE OR OTHER OUTLET UNLESS THE BLADES CAN BE FULLY INSERTED TO PREVENT BLADE EXPOSURE.

ATTENTION: POUR PREVENIR LES CHOCS ELECTRIQUES NE PAS UTILISER CETTE FICHE POLARISEE AVEC UN PROLONGATEUR, UNE PRISE DE COURANT OU UNE AUTRE SORTIE DE COURANT, SAUF SI LES LAMES PEUVENT ETRE INSEREES A FOND SANS EN LAISSER AUCUNE PARTIE A DECOUVERT.

TWO VOLTAGE SELECTOR SWITCHES

Only multi-voltage models are provided with these switches. U.S., Canadian, European, U.K., and Australian models are not provided with these switches.

Mains voltages in Saudi Arabia are 127V and 220V only. Never use this model with 110V setting in Saudi Arabia.

The line voltage selector switches are located on the rear panel of this player. Before your player is shipped from the factory, these switches are set to the power requirements of the player's destination. Check that they are set properly before plugging the power cord into the outlet. If the voltage is not properly set or if you move to an area where the voltage requirements differ, adjust the selector switches as follows:

- Use a medium-sized (flat blade) screwdriver. Insert the tip of the screwdriver into the groove of the selector switches and turn it so that the power voltage marking of your area points to the arrow. **Be sure to adjust both switches.**

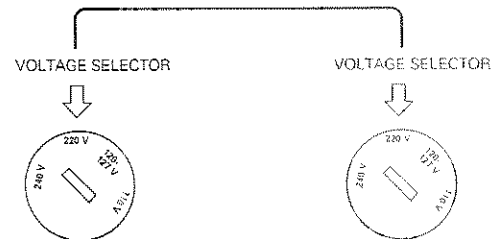

"This product complies with the Radio Interference requirements of the EC (European Community) Directive 87/308/EEC."

- Use this player with 220 V setting in 230 V area. (Singapore model only)

IMPORTANT 1



The lightning flash with arrowhead, within an equilateral triangle, is intended to alert the user to the presence of uninsulated "dangerous voltage" within the product's enclosure that may be of sufficient magnitude to constitute a risk of electric shock to persons.



CAUTION:
TO PREVENT THE RISK OF ELECTRIC SHOCK, DO NOT REMOVE COVER (OR BACK). NO USER-SERVICEABLE PARTS INSIDE. REFER SERVICING TO QUALIFIED SERVICE PERSONNEL.



The exclamation point within an equilateral triangle is intended to alert the user to the presence of important operating and maintenance (servicing) instructions in the literature accompanying the appliance.

IMPORTANT 2

FOR USE IN THE UNITED KINGDOM

The wires in this mains lead are coloured in accordance with the following code :

blue neutral
brown live

If the plug provided is unsuitable for your socket outlets, the plug must be cut off and a suitable plug fitted.

The cut-off plug should be disposed of and must not be inserted into any 13 amp socket as this can result in electric shock. The plug or adaptor or the distribution panel should be provided with 13 amp fuse. As the colours of the wires in the mains lead of this appliance may not correspond with coloured markings identifying the terminals in your plug, proceed as follows :
The wire which is coloured blue must be connected to the terminal which is marked with the letter N or coloured black.
The wire which is coloured brown must be connected to the terminal which is marked with the letter L or coloured red.

Do not connect either wire to the earth terminal of a three pin plug.

NOTE

After replacing or changing a fuse, the fuse cover in the plug must be replaced with a fuse cover which corresponds to the colour of the insert in the base of the plug or the word that is embossed on the base of the plug, and the appliance must not be used without a fuse cover. If lost, replacement fuse covers can be obtained from your dealer.

This appliance is rated at 13 amps.
Only 13 amp fuses approved to B.S. 1362 A.S.T.A. should be used.

SAFETY INSTRUCTIONS

READ INSTRUCTIONS - All the safety and operating instructions should be read before the appliance is operated.

RETAIN INSTRUCTIONS - The safety and operating instructions should be retained for future reference.

HEED WARNING - All warnings on the appliance and in the operating instructions should be adhered to.

FOLLOW INSTRUCTIONS - All operating and use instructions should be followed.

WATER AND MOISTURE - The appliance should not be used near water - for example, near a bathtub, washbowl, kitchen sink, laundry tub, in a wet basement, or near a swimming pool, etc.

LOCATION - The appliance should be installed in a stable location.

WALL OR CEILING MOUNTING - The appliance should not be mounted to a wall or ceiling.

VENTILATION - The appliance should be situated so that its location or position does not interfere with its proper ventilation. For example, the appliance should not be situated on a bed, sofa, rug, or similar surface that may block the ventilation openings; or, placed in a built-in installation, such as a bookcase or cabinet that may impede the flow of air through the ventilation openings.

HEAT - The appliance should be situated away from heat sources such as radiators, heat registers, stoves, or other appliances (including amplifiers) that produce heat.

POWER SOURCES - The appliance should be connected to a power supply only of the type described in the operating instructions or as marked on the appliance.

POWER-CORD PROTECTION - Power-supply cords should be routed so that they are not likely to be walked on or pinched by items placed upon or against them. Pay particular attention to cords at plugs, convenience receptacles, and the point where they exit from the appliance.

POLARIZATION - If your purchased product is provided with a polarized power plug, please read the following instructions. This product is equipped with a polarized alternating current line plug (a plug having one blade wider than the other). This plug will fit into the power outlet only one way. This is a safety feature. If you are unable to insert the plug fully into the outlet, try reversing the plug. If the plug should still fail to fit, contact your electrician to replace your obsolete outlet. Do not defeat the safety purpose of the polarized plug.

CLEANING - The appliance should be cleaned only with a polishing cloth or a soft dry cloth. Never clean with furniture wax, benzene, insecticides or other volatile liquids since they may corrode the cabinet.

POWER LINES - An outdoor antenna should be located away from power lines.

NONUSE PERIODS - The power cord of the appliance should be unplugged from the outlet when left unused for a long period of time.

OBJECT AND LIQUID ENTRY - Care should be taken so that objects do not fall and liquids are not spilled into the enclosure through openings.

DAMAGE REQUIRING SERVICE - The appliance should be serviced by a Pioneer authorized service center or qualified service personnel when:

- The power-supply cord or the plug has been damaged.
- Objects have fallen, or liquid has been spilled into the appliance.
- The appliance has been exposed to rain.
- The appliance does not appear to operate normally or exhibits a marked change in performance.
- The appliance has been dropped or the enclosure damaged.

SERVICING - The user should not attempt to service the appliance beyond that described in the operating instructions. All other servicing should be referred to qualified service personnel.

OUTDOOR ANTENNA GROUNDING - If an outside antenna is connected to the antenna terminal, be sure the antenna system is grounded so as to provide some protection against voltage surges and built-up static charges.

In the U.S.A. section 810 of the National Electrical Code, ANSI/NFPA 70, provides information with respect to proper grounding of the mast and supporting structure, grounding of the lead-in wire to an antenna discharge unit, size of grounding conductors, location of antenna discharge unit, connection to grounding electrodes, and requirements for the grounding electrode. See Fig. A.

CART - An appliance and cart combination should be moved with care. Quick stops, excessive force, and uneven surfaces may cause the appliance and cart combination to overturn.



NEC - NATIONAL ELECTRIC CODE

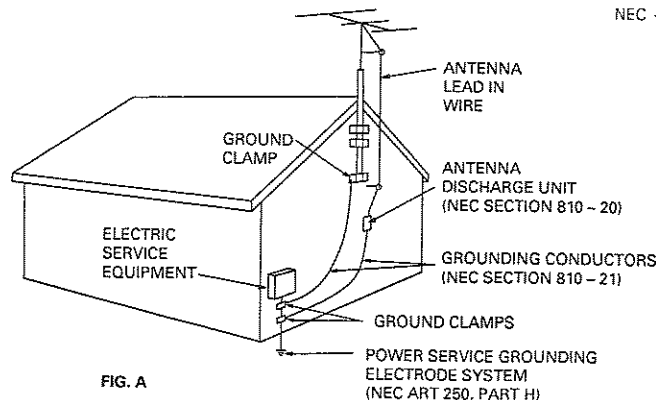

[FOR EUROPEAN AND U.K. MODELS]

The following caution label appear on your player.

CAUTION

This product contains a laser diode of higher class than 1. To ensure continued safety, do not remove any covers or attempt to gain access to the inside of the product.

Refer all servicing to qualified personnel.

Location: rear of the player

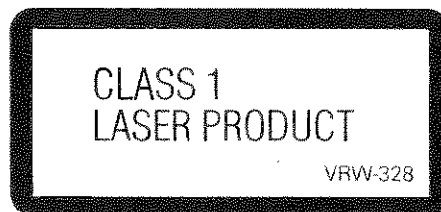

[FOR U.S. MODEL]

CAUTION

- Use of controls or adjustments or performance of procedures other than those specified herein may result in hazardous radiation exposure.
- The use of optical instruments with this product will increase eye hazard.

Information to User

Alteration or modifications carried out without appropriate authorization may invalidate the user's right to operate the equipment.

This equipment has been tested and found to comply with the limits for a Class B digital device, pursuant to Part 15 of the FCC Rules. These limits are designed to provide reasonable protection against harmful interference in a residential installation. This equipment generates, uses, and can radiate radio frequency energy and, if not installed and used in accordance with the instructions, may cause harmful interference to radio communications. However, there is no guarantee that interference will not occur in a particular installation. If this equipment does cause harmful interference to radio or television reception, which can be determined by turning the equipment off and on, the user is encouraged to try to correct the interference by one or more of the following measures:

- Reorient or relocate the receiving antenna.
- Increase the separation between the equipment and receiver.
- Connect the equipment into an outlet on a circuit different from that to which the receiver is connected.
- Consult the dealer or an experienced radio/TV technician for help.

[For Canadian model]

This digital apparatus does not exceed the Class B limits for radio noise emissions from digital apparatus set out in the Radio Interference Regulations of the Canadian Department of Communications.

POWER-CORD CAUTION

Handle the power cord by the plug. Do not pull out the plug by tugging the cord and never touch the power cord when your hands are wet as this could cause a short circuit or electric shock. Do not place the unit, a piece of furniture, etc., on the power cord, or pinch the cord. Never make a knot in the cord or tie it with other cords. The power cords should be routed such that they are not likely to be stepped on. A damaged power cord can cause fire or give you an electrical shock. Check the power cord once in a while. When you find it damaged, ask your nearest PIONEER authorized service center or your dealer for a replacement.

**[POUR LES MODELES A DESTINATION
DE L'EUROPE ET DU ROYAUME - UNI]**

La note suivante se trouve sur le panneau arrière
de votre lecteur.

ATTENTION

Ce produit renferme une diode à laser d'une
catégorie supérieure à 1. Pour garantir une sécurité
constante, ne pas retirer les couvercles ni essayer
d'accéder à l'intérieur de l'appareil.

Pour toute réparation, s'adresser à un personnel
qualifié.

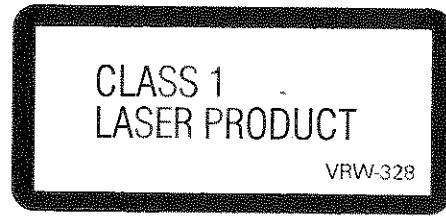

*"Cet article est conforme aux prescriptions de la directive com-
munautaire de la CE nr. 87/308/EEC (arrêté du 16/8/89)."*

**NOTE IMPORTANTE SUR LE CÂBLE
D'ALIMENTATION**

Tenir le câble d'alimentation par la fiche. Ne pas débrancher la prise
en tirant sur le câble et ne pas toucher le câble avec les mains
mouillées. Cela risque de provoquer un court-circuit ou un choc
électrique. Ne pas poser l'appareil ou un meuble sur le câble. Ne pas
pincer le câble. Ne pas faire de noeud avec le câble ou l'attacher à
d'autres câbles. Les câbles d'alimentation doivent être posés de
façon à ne pas être écrasés. Un câble abîmé peut provoquer un risque
d'incendie ou un choc électrique. Vérifier le câble d'alimentation de
temps en temps. Contacter le service après-vente PIONEER le plus
proche ou le revendeur pour un remplacement.

[Pour le modèle Canadien]

L'interférence, radioélectrique générée par cet appareil numérique de type B ne dépasse pas les limites énoncées dans le
Règlement sur les perturbations radioélectriques, section appareil numérique, du Ministère des Communications.

Nous vous remercions pour cet achat d'un produit Pioneer.
Nous vous demandons de lire soigneusement ce mode d'emploi;
vous serez ainsi à même de faire fonctionner l'appareil
correctement. Après avoir bien lu le mode d'emploi, le ranger dans
un endroit sûr pour pouvoir s'y référer ultérieurement.
Dans certains pays ou certaines régions, la forme de la fiche
d'alimentation et de la prise d'alimentation peut différer de celle
qui figure sur les schémas, mais les branchements et le
fonctionnement de l'appareil restent les mêmes.

CONTENTS

CAUTIONS REGARDING HANDLING	6
FEATURES AND FUNCTIONS	8
TRANSPORTING THE UNIT	9
CONNECTIONS	10
CONFIRM SUPPLIED ACCESSORIES	12
PUT BATTERIES INTO THE REMOTE CONTROL UNIT	12
BEFORE OPERATING THE PLAYER	13
NAMES AND FUNCTIONS OF PARTS	14
BASIC OPERATION	16
To play a compact disc	16
Time display	18
To display the playing time of each track	18
VARIOUS OPERATIONS	19
Direct play - To play a particular track by specifying the track number	19
Track search - To search for a particular track	19
Manual search - To search for a particular passage	19
Index search - To search for a desired index number	20
Time location - To start playback from the desired elapsed time	20
To repeat playback (repeat play)	21
Random playback - To play all tracks in random order	21
TO PLAY ONLY DESIRED TRACKS	22
Program playback - To program tracks in desired order	22
Programming a pause	23
To clear all of the program contents	23
To erase a program	23
To check the program contents	24
To modify the program contents	24
TROUBLESHOOTING	25
SPECIFICATIONS	27

TABLE DES MATIERES

PRECAUTIONS CONCERNANT LA MANIPULATION	7
CARACTERISTIQUES ET FONCTIONS	8
TRANSPORT DE L'APPAREIL	9
CONNEXIONS	11
VERIFIER LES ACCESSOIRES FOURNIS	12
METTRE DES PILES DANS LA TELECOMMANDE	12
AVANT DE FAIRE FONCTIONNER LE LECTEUR	13
NOMS ET FONCTIONS DES PIECES	14
FONCTIONNEMENT DE BASE	16
Pour lire un compact disc	16
Affichage de durée	18
Pour afficher la durée de lecture de chaque piste	18
FONCTIONNEMENTS DIVERS	19
Lecture directe - Pour lire une piste donnée en spécifiant le numéro de piste	19
Recherche de piste - Pour rechercher une piste donnée	19
Recherche manuelle - Pour rechercher un passage donné	19
Recherche d'index - Pour rechercher un numéro d'index donné	20
Localisation en temps - Pour commencer la lecture à partir de la durée écoulée voulue	20
Pour répéter la lecture (lecture répétée)	21
Lecture aléatoire - Pour lire toutes les pistes dans un ordre aléatoire	21
POUR LIRE UNIQUEMENT LES PISTES VOULUS	22
Lecture programmée - Pour programmer les pistes dans un ordre voulu	22
Programmation d'une pause	23
Pour annuler tout le contenu d'un programme	23
Pour annuler un programme	23
Pour vérifier le contenu d'un programme	24
Pour modifier le contenu d'un programme	24
GUIDE DE DEPANNAGE	26
CARACTERISTIQUES TECHNIQUES	Couverture

CAUTIONS REGARDING HANDLING

Location

Install the player in a well ventilated location where it will not be exposed to high temperature or humidity.

Do not install the player in a location which is exposed to direct rays of the sun, or near stoves or radiators. Excessive heat can adversely affect the cabinet and internal components. Also, installation of the player in a damp or dusty environment may result in malfunction or accident. (Also avoid installation near cookers etc., where the player may be exposed to smoke from oil, steam or heat.)

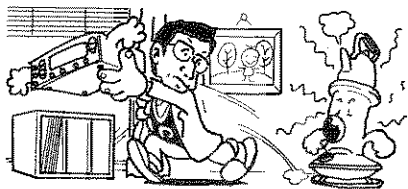

Precautions regarding installation

- Placing and using the compact disc player for long periods on heat-generating sources such as amplifiers will affect performance. Avoid placing the player on heat-generating sources.
- Install this compact disc player as far as possible from tuners and TV sets. A compact disc player installed in close proximity to such equipment, may cause noise or degradation of the picture.
- Such noise may be particularly noticeable when an indoor antenna is used. In such a case, make use of an outdoor antenna, or turn off power to the compact disc player.
- Please place this unit on a level surface.

Condensation

When this unit is brought into a warm room from previously cold surroundings or when the room temperature rises sharply, condensation may form inside, and the unit may not be able to attain its full performance. In cases like this, allow the unit to stand for about an hour or raise the room temperature gradually.

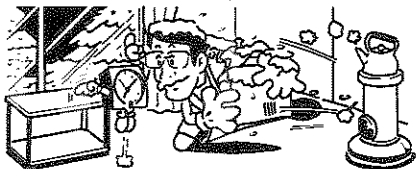

Cleaning discs

- The presence of fingerprints or smudges on the surface of the disc will not directly affect the recorded signals, but depending on the degree of contamination, the brightness of the light reflected from the signal surfaces may be reduced, causing degradation of sound quality. Always keep your discs clean by wiping them gently with a soft cloth from the inner edge toward the outer periphery.

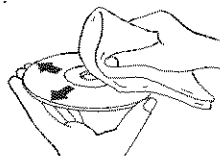

- If a disc becomes very dirty, dip a soft cloth in water, and after wringing it out well, wipe the dirt away gently, and then remove any water drops with another soft, dry cloth.
- Do not use record cleaning sprays or anti-static agents on discs. Also, never clean discs with benzene, thinner, or other volatile solvents, since damage to the disc surface may result.



Storing discs

- Discs are made of the same kinds of plastic used for conventional analog audio records. Be careful not to allow discs to warp; always store discs in their cases vertically, avoiding locations with high heat or humidity, or extremely low temperatures. Avoid leaving discs in cars, since the seat of a car in direct sunlight can become unbelievably hot.
- Always read and abide by the precautionary notes listed on disc labels.

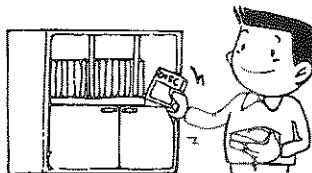

CD lens cleaner

The player's pickup lens should not become dirty in normal use, but is for some reason it should malfunction due to soiling, ask your nearest PIONEER authorized service center. Lens cleaners for CD players are commercially available, but special care should be exercised in their use since some may cause damage to the lens.

Cleaning the player

To clean the PLAYER, wipe with a soft, dry cloth. For stubborn dirt, wet a soft cloth with a mild detergent solution, wring well, then wipe off the dirt. Also use a dry cloth to wipe the surface dry. Do not use volatile liquids such as benzene and thinner which are harmful to the unit.

PRECAUTIONS CONCERNANT LA MANIPULATION

Emplacement

Installer le lecteur dans un endroit bien ventilé à l'abri d'une température ou d'une humidité élevée.

Ne pas installer le lecteur dans un endroit directement exposé aux rayons du soleil ou à proximité d'appareils de chauffage ou de radiateurs. Une chaleur excessive peut avoir des conséquences néfastes pour le coffret et les composants internes. L'installation du lecteur dans un local humide ou poussiéreux pourrait provoquer un fonctionnement défectueux ou un accident. (Éviter également de l'installer près de cuisinières, etc., où il pourrait être exposé aux émanations de fumées grasses, de vapeur ou de chaleur).

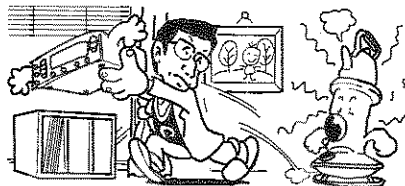

Précautions concernant l'installation

- Le placement et l'utilisation du lecteur de compact disc pendant de longues périodes sur des sources générant de la chaleur, comme des amplificateurs, nuisent à ses performances. Éviter de placer le lecteur sur des sources générant de la chaleur.
- Installer ce lecteur de compact disc aussi loin que possible de syntoniseurs et de téléviseurs. Un lecteur de compact disc installé à proximité de ces appareils peut provoquer des parasites ou une dégradation de l'image.
- Ces parasites peuvent être spécialement importants lorsqu'une antenne intérieure est utilisée. Si c'est le cas, utiliser une antenne extérieure ou couper l'alimentation du lecteur de compact disc.
- Placer cet appareil sur une surface plane.

Condensation

Lorsque le lecteur est transporté d'un endroit froid dans une pièce chaude ou si la température de la pièce augmente brusquement, de la condensation risque de se former à l'intérieur du lecteur et il peut ne pas réaliser toutes ses performances. Dans ce cas, ne pas utiliser l'appareil pendant une heure environ ou augmenter progressivement la température de la pièce.

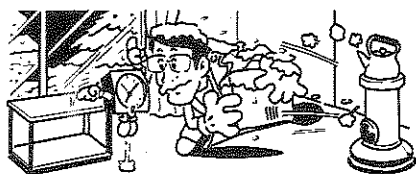

Nettoyage des disques

- La présence de traces de doigts ou de souillures sur la surface du disc n'affecte pas directement les signaux enregistrés; mais, selon le degré de contamination, l'intensité de la lumière réfléchie par les surfaces du signal peut être réduite, provoquant une dégradation de la qualité du son. Toujours garder les disques en parfait état de propreté en les essuyant doucement avec un chiffon doux, du centre vers la périphérie.



- Si un disque est très sale, tremper un chiffon doux dans de l'eau. Après l'avoir bien essoré, essuyer doucement le disque puis enlever toute trace d'humidité avec un autre chiffon doux et sec.
- Ne pas utiliser de produits de nettoyage anti-statiques en aérosol analogique sur les compacts discs. Ne jamais, non plus, nettoyer des disques avec de la benzine, un diluant ou autres solvants volatils qui peuvent endommager la surface du disque.

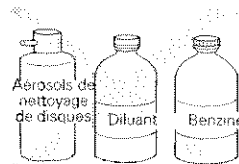

Rangement des disques

- Les disques sont faits des mêmes sortes de plastiques que ceux utilisés pour les disques audio analogiques conventionnels. Faire attention à ce que les disques ne se déforment pas; toujours les ranger dans leurs boîtiers, verticalement, en évitant les endroits soumis à une chaleur ou humidité élevée ou à des températures extrêmement basses. Éviter de laisser les disques dans des voitures car les sièges exposés aux rayons directs du soleil deviennent très chauds.
- Toujours lire et respecter les notices de précautions indiquées sur les étiquettes des disques.

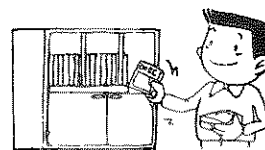

Dispositif de nettoyage de l'optique de CD

L'optique de lecture du lecteur ne doit pas devenir sale en usage normal, mais si pour certaines raisons, le lecteur venait à ne pas fonctionner correctement en raison d'un encrassement, de demander à votre centre de service autorisé PIONEER le plus proche. Les dispositifs de nettoyage d'optique pour lecteurs de CD sont disponibles dans le commerce, mais il est important de faire particulièrement attention à leur usage car ils risquent d'endommager l'optique.

Nettoyage du lecteur et du magasin chargeur

Pour nettoyer le lecteur, les essuyer avec un chiffon doux et sec. S'ils sont très sales, tremper un chiffon doux dans une solution de détergent doux, bien l'essorer, puis essuyer la saleté. Sécher ensuite la surface avec un chiffon doux et sec. Ne pas utiliser de liquides volatils comme de la benzine ou un diluant qui pourraient endommager l'appareil.

FEATURES AND FUNCTIONS

CD Stable platter Mechanism Realizes Stable Disc Playback

CD stable platter mechanism supports the disc over its entire surface to eliminate disc resonance and sagging. The turntable is driven by a large, powerful brushless Hall motor employing a thick shaft able to strongly withstand load variations and realize extremely stable playback.

"Legato Link Conversion" achieving a natural musical reproduction

The higher frequency limit of signals recorded on a CD is 20 kHz due to the restriction of the format itself. However, musical components contained in the sounds of nature and musical instruments also include frequency components above 20 kHz, so it cannot be said that, precisely, the CD stores exactly the same signals as the original signal waveforms. To deal with this problem, the "Legato Link Conversion" assumes the original signals before being recorded based on the signals recorded on the CD, reproducing music with a closer sound to the original sound.

Center Tray Design Expresses Quality, Pure Audio

Solid center tray design reflects the player's "pure audio" concept and accentuates the effect and resonance of the music.

Pioneer's New 1-bit DLC (Direct Linear Conversion) with High-Speed & High-Density Pulse Flow D/A converter

The player employs a high-performance 1-bit D/A converter to theoretically eliminate all zero cross distortion. Moreover, an optimized noise shaper realizes a low distortion ratio for reproducing music with richness and purity.

Silent Linear Motor Servo Mechanism Minimizes Unnecessary Vibrations For Sure and Silent Searching

A low-vibration linear motor is used for the pickup drive, providing high reliability and pleasantly silent operation.

Minimized Signal Path Length and Digital/Audio Independent Direct Construction

Direct construction realizes accurate signal transmission and minimizes mutual interference between signals. Distortion is minimized not just at one point but over the entire frequency range, and improved channel separation and level linearity reproduces music signals with purity.

Rigid Multilayered Honeycomb Chassis Protects Against Vibrations

Multilayered honeycomb chassis consists of a steel chassis with superior shielding characteristics and a special plastic honeycomb base with superior vibration absorption characteristics. This construction provides strong, rigid support for mechanisms and circuit boards susceptible to the effects of sound pressure and vibrations, and helps to realize clean, distortion-free sound reproduction.

CARACTERISTIQUES ET FONCTIONS

Le plateau stabilisé du CD offre une lecture stable des disques

Le plateau stabilisé du CD supporte le disc sur toute sa surface pour éliminer la résonance et l'inclinaison du disc. Le plateau est entraîné par un grand moteur Hall sans balai puissant qui emploie un arbre épais pouvant résister aux variations de charge et offrir une lecture extrêmement stable.

Reproduction naturelle de la musique par le procédé "Legato Link Conversion"

De par la nature même de ce support, la limite supérieure de la fréquence enregistrable sur un CD est de 20 kHz. Toutefois, les sons naturels et les sonorités rendues par les instruments de musique renferment des composantes de fréquences supérieures à 20 kHz et, en ce sens, on ne peut pas dire que le signal enregistré sur un CD présente une forme d'onde exactement identique au signal d'origine. Le procédé "Legato Link Conversion" pallie cet inconvénient en reconstituant le signal tel qu'il devait se présentant avant le formatage pour enregistrement sur CD et le son ainsi restitué est plus proche de l'exécution originale.

Le design du tiroir central exprime la qualité, l'audio pur

Le design robuste du tiroir central reflète le concept "audio pur" du lecteur et accentue l'effet et la résonance de la musique.

Nouvelle DLC (conversion linéaire directe) à 1 bit de Pioneer avec convertisseur N/A à flux d'impulsions haute vitesse et haute densité

Le lecteur emploie un convertisseur N/A à 1 bit de haute performance pour éliminer théoriquement toute la distorsion de croisement zéro. En outre, un modèleur de bruit optimisé donne un faible rapport de distorsion pour reproduire la musique avec richesse et pureté.

Le mécanisme d'asservissement du moteur linéaire silencieux minimise les vibrations superflues pour une recherche sûre et silencieuse

Un moteur linéaire à faible vibration est utilisé pour l'entraînement du capteur, ce qui offre fiabilité et fonctionnement silencieux agréable.

Longueur de passage de signal minimisée et construction directe numérique/audio indépendante

La construction directe donne une transmission de signal précise et minimise l'interférence mutuelle entre les signaux. La distorsion est minimisée non seulement en un point mais sur toute la gamme des fréquences et une séparation des canaux ainsi qu'une linéarité de niveau améliorées reproduisent les signaux musicaux avec pureté.

Le châssis en nid d'abeille rigide à plusieurs couches protège contre les vibrations

Le châssis en nid d'abeille à couches multiples consiste en un châssis d'acier avec des caractéristiques de blindage supérieures et en une base en nid d'abeille de plastique spécial avec des caractéristiques d'absorption de vibrations supérieures. Cette construction offre un support robuste, rigide pour les mécanismes et les plaquettes de circuit sur les effets de pression sonore et de vibrations, ce qui contribue à réaliser une reproduction sonore claire, sans distorsion.

TRANSPORTING THE UNIT

If it becomes necessary to transport the unit in the future (such as when you move), remove the disc and turntable sheet from the disc tray, attach the supplied transporting sheet to the turn table with adhesive tape, close the tray, wait for ten seconds or longer and then press the power switch to turn the power off. It is necessary to wait for ten seconds to give time for the pickup mechanism to lock. Be sure and do not turn the power off before ten seconds have elapsed after closing the disc tray, as this prevents the pickup from locking completely and may result in damage to the unit during transport.

TRANSPORT DE L'APPAREIL

S'il est nécessaire de transporter l'appareil dans l'avenir (par exemple lors d'un déménagement), retirer le disc et la feuille de plateau du tiroir de disc, fixer la feuille de transport fournie sur le plateau avec une bande adhésive, fermer le tiroir, attendre pendant dix secondes ou plus, puis presser l'interrupteur d'alimentation pour mettre l'appareil hors tension. Il est nécessaire d'attendre dix secondes pour permettre au mécanisme du capteur de se verrouiller. Ne pas couper l'alimentation avant que dix secondes se soient écoulées après avoir fermé le tiroir de disc car ceci empêcherait le verrouillage complet du capteur et peut endommager l'appareil pendant le transport.

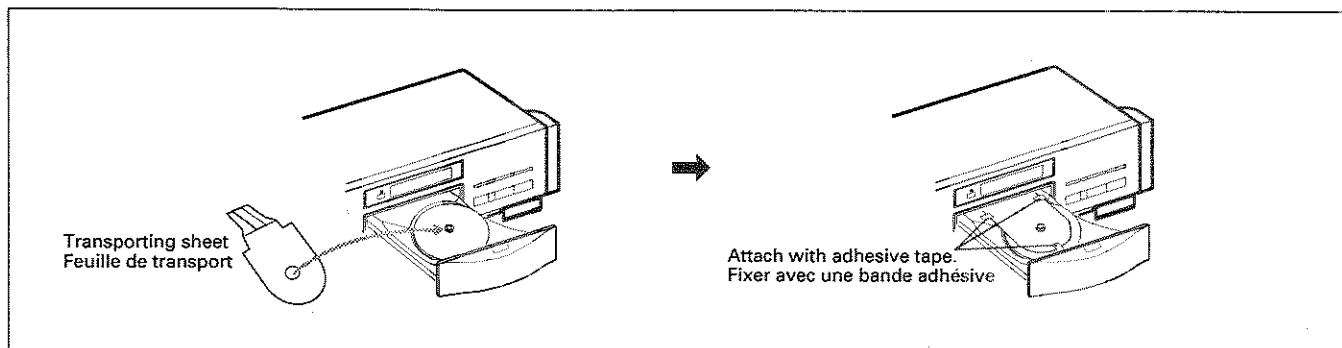

CONNECTIONS

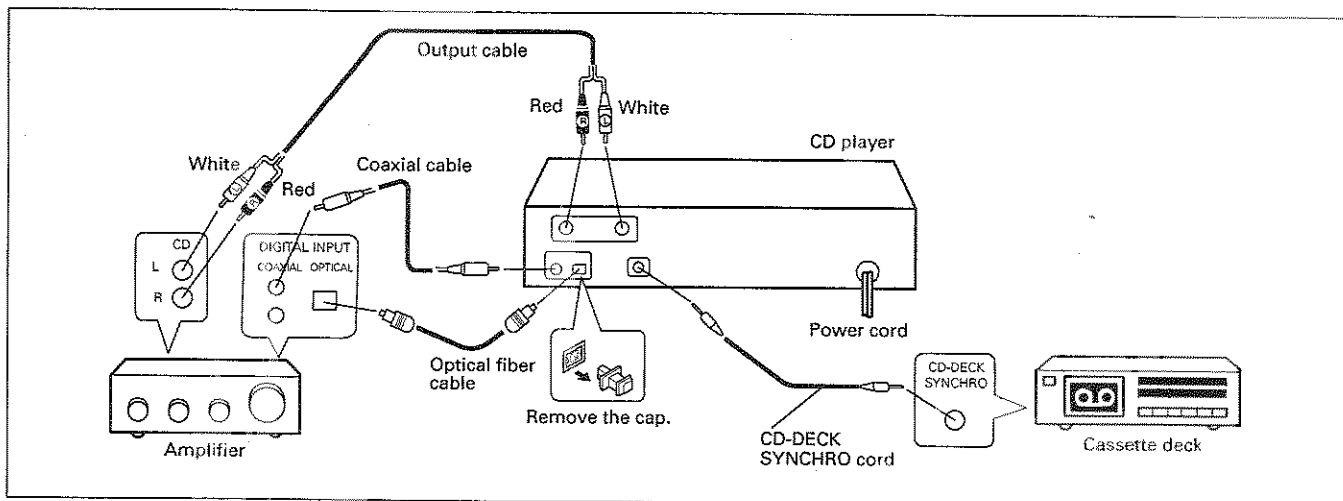

- Make sure that all of the components are turned off before making connections.

Analog output connections

When using the LINE OUT jacks (pin-jack)

Connect the OUTPUT jacks of this unit to the input jacks (CD or AUX) of the amplifier. Make sure that the white plugs are connected to the left (L) jacks and the red plugs to the right (R) jacks.

- Be sure not to connect this unit to the amplifier's PHONO jacks, as sound will be distorted and normal playback will not be possible.

Connecting to the digital jack

This unit can be connected to an amplifier equipped with an optical digital jack or coaxial digital jack.

When using the OPTICAL DIGITAL OUT jack:

1. Remove the protective dust cap from this unit's OPTICAL DIGITAL OUT jack.
 2. Use an optical fiber cable to connect the OPTICAL DIGITAL OUT jack of this unit to the optical digital input jack of the amplifier.
- Align the plug of the optical fiber cable with the optical digital jack and fully insert the plug to make a secure connection. Use a separately sold optical fiber cable for the optical digital jack connections.

NOTES:

- When making optical digital connections, this player can only be connected to an amplifier which uses the same type of optical transmission/reception module.
- Fully insert the optical fiber cable plugs all the way into the jacks.
- Be careful not to fold or crimp the cable. When coiling an optical fiber cable for storage, make sure the diameter of the coil is 15 cm (6 in) or larger.
- Use an optical fiber cable with a length of 3 m (9 ft) or less.
- Protect the optical fiber cable plugs from scratches and dust.
- When the unit is not connected using an optical fiber cable, be sure to keep the protective dust cap plugged into the optical digital output jack at all times.

When using the COAXIAL DIGITAL OUT jack:

Use a coaxial digital cable to connect the COAXIAL DIGITAL OUT jack of this unit to the coaxial digital input jack of the amplifier.

CD-Deck synchro function

If you have a Pioneer cassette deck provided with the CD-Deck synchro function, connect the CD-DECK SYNCHRO jacks of the CD player and cassette deck. With this function, synchro recording can be carried out between player and deck.

- For details on connections and operation, refer to the instruction manual supplied with the cassette deck.
- The CD-DECK SYNCHRO cord is not supplied with the CD player.

NOTE:

When only the digital output is connected, the CD-Deck synchro recording does not function. To operate it, connect the output cable to the stereo amplifier as well as connecting the digital output.

Power cord connection

Connect the power cord to a household AC wall outlet or an AC outlet on your amplifier.

- Make sure plugs are inserted fully into the jacks and wall outlet.

CONNEXIONS

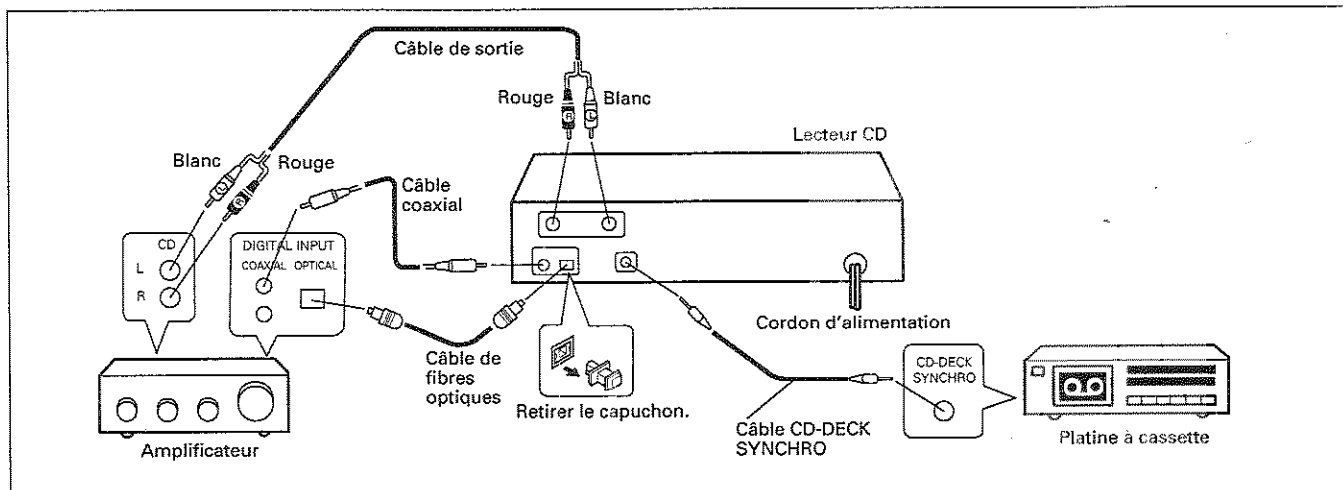

- S'assurer que tous les éléments sont hors tension avant d'effectuer les connexions.

Connexion des sorties analogiques

Lors de l'utilisation des prises LINE OUT (mini-prises)

Raccorder les prises OUTPUT de cet appareil aux prises d'entrée (CD ou AUX) de l'amplificateur. S'assurer que les prises blanches sont connectées aux prises de gauche (L) et les rouges aux prises de droite (R).

- Attention à ne pas connecter cet appareil aux prises PHONO de l'amplificateur car le son sera distordu et une lecture normale ne sera pas possible.

Connexion à la prise numérique

Cet appareil peut être connecté à un amplificateur muni d'une prise numérique optique ou d'une prise numérique coaxiale.

Lors de l'utilisation de la prise OPTICAL DIGITAL OUT:

1. Retirer le capuchon protecteur de la prise OPTICAL DIGITAL OUT.
 2. Utiliser un câble de fibres optiques pour connecter la prise OPTICAL DIGITAL OUT de cet appareil à la prise d'entrée numérique optique de l'amplificateur.
- Aligner la prise du câble de fibres optiques avec la prise numérique optique et insérer complètement la prise pour effectuer une connexion sûre. Utiliser un câble de fibres optiques en vente séparée pour les connexions de la prise numérique optique.

REMARQUES:

- Lors des connexions numériques optiques, ce lecteur ne peut être connecté qu'à un amplificateur qui utilise le même type de module de transmission/réception optique.
- Insérer à fond les prises du câble de fibres optiques sur les prises.
- Attention à ne pas plier ni brider le câble. Lors de l'enroulement d'un câble de fibres optiques pour l'entreposage, s'assurer que le diamètre de la bobine est d'au moins 15 cm.
- Utiliser un câble de fibres optiques d'une longueur de moins de 3 m.
- Protéger les prises du câble de fibres optiques des rayures et de la poussière.
- Quand l'appareil n'est pas raccordé avec le câble de fibres optiques, toujours laisser le capuchon protecteur sur la prise de sortie numérique optique.

Lors de l'utilisation de la prise COAXIAL DIGITAL OUT:

Utiliser un câble numérique coaxial pour connecter la prise COAXIAL DIGITAL OUT de cet appareil à la prise d'entrée numérique coaxiale de l'amplificateur.

Fonction de synchronisation CD-platine

Si vous possédez une platine à cassette Pioneer munie de la fonction de synchronisation CD-platine, raccorder les prises CD-DECK SYNCHRO du lecteur CD et de la platine à cassette. Avec cette fonction, l'enregistrement synchronisé peut être effectué entre le lecteur et la platine.

- Pour des détails sur les connexions et le fonctionnement, se référer au manuel d'instructions fourni avec la platine à cassette.
- Le câble CD-DECK SYNCHRO n'est pas fourni avec le lecteur CD.

REMARQUE:

Quand seule la sortie numérique est connectée, l'enregistrement synchronisé CD-platine ne fonctionne pas. Pour le faire fonctionner, connecter le câble de sortie à l'amplificateur stéréo en plus de la sortie numérique.

Connexion du cordon d'alimentation

Connecter le cordon d'alimentation sur une prise CA murale ou sur une prise CA de votre amplificateur.

- S'assurer que les prises sont insérées à fond sur les prises et la prise murale.

CONFIRM SUPPLIED ACCESSORIES

VERIFIER LES ACCESSOIRES FOURNIS

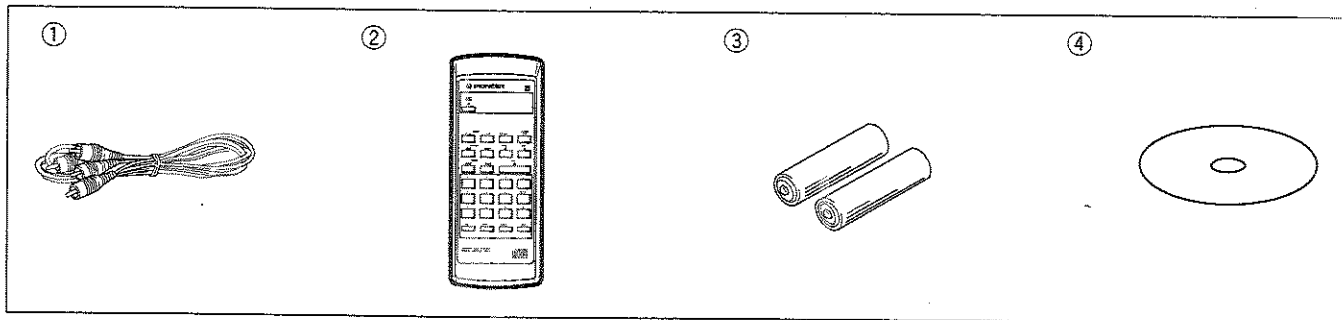

- ① Output cable x 1
- ② Remote control unit x 1
- ③ AAA/R03 dry cell batteries x 2
- ④ Stable platter sheet

- ① Câble de sortie x 1
- ② Télécommande x 1
- ③ Piles à cellules sèches AAA/R03 x 2
- ④ Platine stable

PUT BATTERIES INTO THE REMOTE CONTROL UNIT

METTRE DES PILES DANS LA TELECOMMANDE

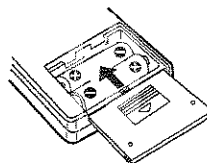
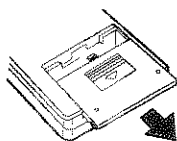

Open the lid of the battery compartment on the rear of the remote control unit, and insert the batteries, taking care to align the (+) and (-) polarities correctly.

Ouvrir le couvercle du compartiment des piles à l'arrière de la télécommande et insérer les piles en respectant la polarité (+) et (-).

NOTE:

- In order to prevent battery leakage, remove the batteries when not using the remote control unit for an extended period (one month or more). In the event of battery leakage, carefully wipe away any battery fluid inside the compartment, and replace the batteries with new ones.
- Do not allow books or other objects to rest on top of the remote control unit, since the buttons may be depressed, causing faster exhaustion of the batteries.

REMARQUE:

- Pour éviter une fuite des piles, les retirer si vous n'avez pas l'intention d'utiliser la télécommande pendant longtemps (un mois ou plus). Dans le cas d'une fuite, essuyer soigneusement le fluide des piles dans le compartiment et remplacer les piles par des neuves.
- Ne pas poser des livres ou autres objets sur la télécommande car des touches peuvent être pressées, ce qui provoque une usure accélérée des piles.

Incorrect use of batteries may cause leakage or rupture. Always be sure to follow these guidelines:

- A. Always insert batteries into the battery compartment correctly matching the positive (+) and negative (-) polarities, as shown by the display inside the compartment.
- B. Never mix new and used batteries.
- C. Batteries of the same size may have different voltages, depending on brand. Do not mix different brands of batteries.

Une utilisation incorrecte des piles peut provoquer une fuite ou une rupture.

Toujours suivre ces instructions:

- A. Toujours insérer correctement les piles dans le compartiment en respectant les polarité positive (+) et négative (-), comme indiqué dans le compartiment.
- B. Ne jamais mélanger des piles neuves et usagées.
- C. Des piles de même taille peuvent être de tension différente selon leur marque. Ne pas mélanger des piles de marques différentes.

BEFORE OPERATING THE PLAYER

CARE OF DISCS

- With this player, use discs which display the mark shown below. (Optical audio digital discs.)
- When holding discs, do not touch their signal surfaces (the side reflecting a "rainbow" pattern, opposite the label side). Hold by the edges, or by one edge and the center hole.
- Do not affix gummed labels or tape to the label surfaces. Also, do not scratch or damage the label.
- Discs rotate at high speed inside the player. Do not use damaged (cracked or warped) discs.

NOTE:

- When setting an 8 cm CD single, do not use the 8 cm CD single adaptor.
- Never attempt to load both 8 cm and 12 cm discs together, since disc damage or other malfunctions may result. Always load only one disc at a time.

AVANT DE FAIRE FONCTIONNER LE LECTEUR

SOIN DES DISCS

- Utiliser des disques portant la marque indiquée ci-dessous avec ce lecteur. (Disques audio numériques optiques.)
- Lorsque vous tenez les disques, ne pas toucher leurs surfaces de signal (le côté reflétant une forme "arc-en-ciel", au verso de la face étiquetée). Les tenir par un bord et le trou central.
- Ne pas coller d'étiquettes ou de ruban adhésif sur l'étiquette d'origine. Eviter également de rayer ou d'endommager cette étiquette.
- Les disques tournent à grande vitesse à l'intérieur du lecteur. Ne pas utiliser de disques endommagés (craquelés ou déformés).

REMARQUE:

- Lors de l'utilisation d'un CD simple de 8 cm, ne pas utiliser d'adaptateur CD simple de 8 cm.
- Ne jamais essayer de charger des disques de 8 cm et de 12 cm ensemble car ceci peut provoquer un endommagement des disques ou un autre mauvais fonctionnement. Ne charger qu'un disque à la fois.

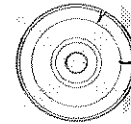
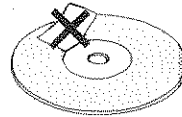

PRECAUTIONS BEFORE PLAYING A CD

Be sure to remove the transporting sheet from the turn table and place the supplied stable platter sheet on the turn table before loading a disc. Using a turntable sheet other than the one supplied may impair performance and result in damage to the disc such as scratches, so be sure to use the supplied stable platter sheet.

- The stable platter sheet is in same bag as the operating instructions, etc.
- After removing the transporting sheet, store it in a safe place for re-transporting the unit.
- Remove the stable platter sheet before repacking the unit and attach the supplied transporting sheet to the turn table with adhesive tape.

PRECAUTIONS AVANT LA LECTURE D'UN CD

Bien retirer la feuille de transport du plateau et placer la feuille de plateau stable fournie sur le plateau avant de charger un disc. L'emploi d'une feuille autre que celle fournie peut détériorer les performances et endommager le disc par des rayures, par exemple; n'employer donc que la feuille de plateau stable fournie.

- La feuille de plateau stable est dans le sac contenant les manuel d'instructions, etc.
- Après avoir retiré la feuille de transport, la garder dans un endroit sûr pour le cas où vous auriez à transporter de nouveau l'appareil.
- Retirer la feuille du plateau stable avant de remballer l'appareil et fixer la feuille de transport fournie sur le plateau avec une bande adhésive.

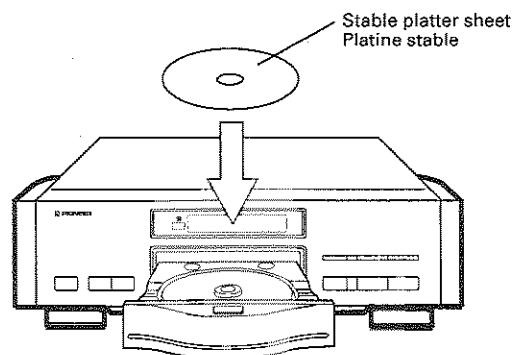

NAMES AND FUNCTIONS OF PARTS

NOMS ET FONCTIONS DES PIÈCES

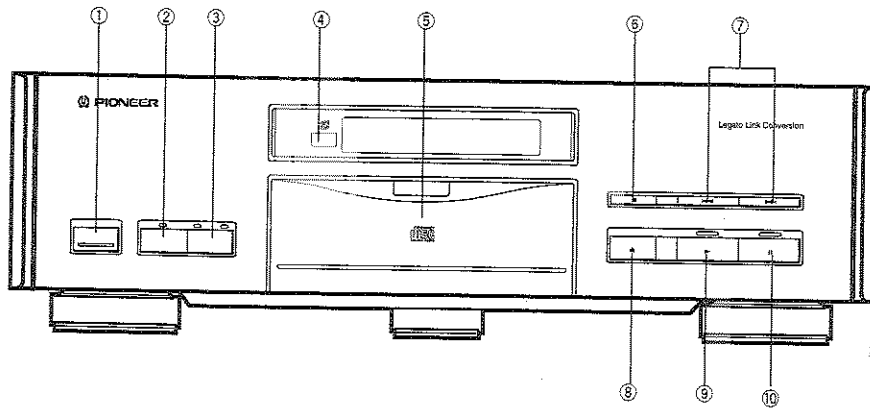

FRONT PANEL

- ① **POWER** switch
- ② **DISPLAY** button and **OFF** indicator
- ③ **OUTPUT** button and **DIGITAL/ANALOG** indicators
- ④ **Remote sensor**
Receives the signal from the remote control unit.
- ⑤ **Disc tray**
- ⑥ **Stop button** (■)
- ⑦ **Track search buttons** (◀◀/▶▶)
- ⑧ **OPEN/CLOSE** button (▲)
- ⑨ **Play button** (▶) and indicator
- ⑩ **Pause button** (||) and indicator

PANNEAU AVANT

- ① **Interrupteur d'alimentation (POWER)**
- ② **Touche d'affichage (DISPLAY) et indicateur d'arrêt (OFF)**
- ③ **Touche de sortie (OUTPUT) et indicateurs numérique/analogique (DIGITAL/ANALOG)**
- ④ **Détecteur de télécommande**
Reçoit le signal provenant de la télécommande.
- ⑤ **Tiroir du disque**
- ⑥ **Touche d'arrêt (■)**
- ⑦ **Touches de recherche de piste (◀◀/▶▶)**
- ⑧ **Touche d'ouverture/fermeture (OPEN/CLOSE ▲)**
- ⑨ **Touche de lecture (▶) et indicateur**
- ⑩ **Touche de pause (||) et indicateur**

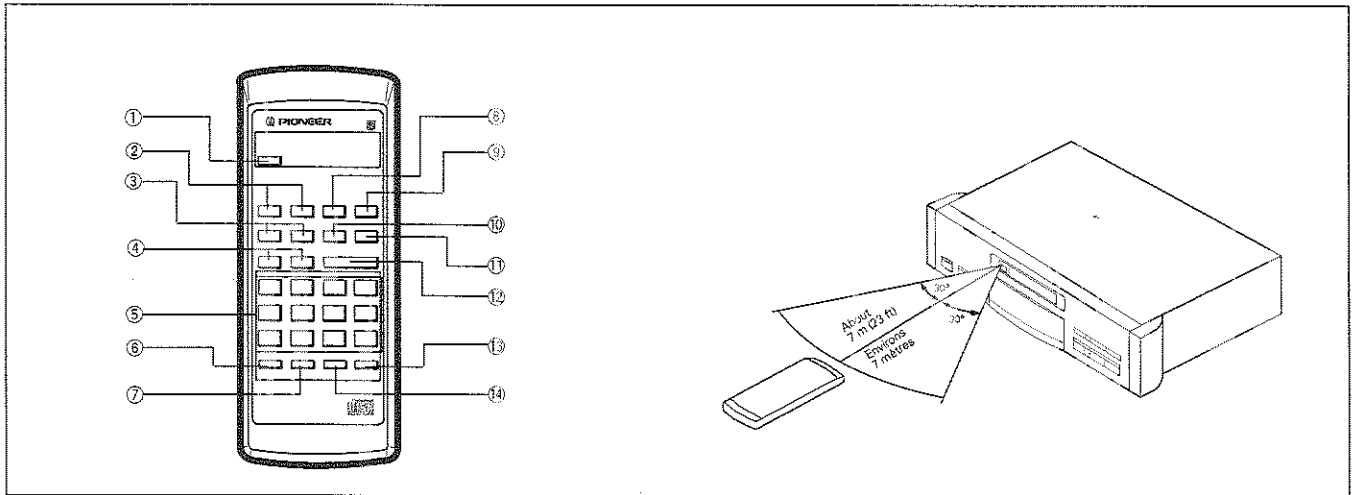

REMOTE CONTROL UNIT

Remote control buttons with the same names or marks as buttons on the front panel of the player control the same operations as the corresponding front panel buttons.

- ① OPEN/CLOSE button (▲)
- ② INDEX buttons (← / →)
- ③ MANUAL search buttons (◀◀ / ▶▶)
- ④ TRACK search buttons (◀◀◀ / ▶▶▶)
- ⑤ Track number/Digit buttons (1-10, +10, ≥ 20)
- ⑥ PGM (Program) button
- ⑦ CHECK button
- ⑧ REPEAT button
- ⑨ RANDOM PLAY button
- ⑩ PAUSE button (||)
- ⑪ STOP button (■)
- ⑫ PLAY button (▶)
- ⑬ TIME button
- ⑭ CLEAR button

REMOTE CONTROL OPERATIONS

When operating the remote control unit, point the unit's infrared signal transmitter at the remote control receiver (REMOTE SENSOR) on the front panel of the player. The remote control unit can be used within a range of about 7 meters (23 feet) from the remote sensor, and within angles of up to about 30 degrees.

NOTE:

If the remote control sensor window is in a position where it receives strong light such as sunlight or fluorescent light, control may not be possible.

TELECOMMANDE

Les touches de la télécommande portant le même nom ou marque que les touches du panneau avant du lecteur contrôlent les mêmes opérations que les touches correspondantes du panneau avant.

- ① Touche d'ouverture/fermeture (OPEN/CLOSE ▲)
- ② Touches d'index (INDEX ← / →)
- ③ Touches de recherche manuelle (MANUAL ◀◀/▶▶)
- ④ Touches de recherche de piste (TRACK ◀◀◀/▶▶▶)
- ⑤ Touche de numéro de piste/chiffres (1-10, +10, ≥ 20)
- ⑥ Touche de programme (PGM)
- ⑦ Touche de vérification (CHECK)
- ⑧ Touche de répétition (REPEAT)
- ⑨ Touche de lecture aléatoire (RANDOM PLAY)
- ⑩ Touche de pause (PAUSE ||)
- ⑪ Touche d'arrêt (STOP ■)
- ⑫ Touche de lecture (PLAY ▶)
- ⑬ Touche de durée (TIME)
- ⑭ Touche d'effacement (CLEAR)

FONCTIONNEMENTS PAR TELECOMMANDE

Lors de l'utilisation de la télécommande, diriger l'émetteur de signal infrarouge vers le récepteur de télécommande (REMOTE SENSOR) du panneau avant du lecteur. La télécommande peut être utilisée sur une gamme d'environ 7 mètres du détecteur et sur un angle d'environ 30 degrés.

REMARQUE:

Si la fenêtre du détecteur de télécommande est dans une position où elle reçoit une forte lumière, comme les rayons du soleil ou une lampe fluorescente, le contrôle peut être impossible.

BASIC OPERATION

FONCTIONNEMENT DE BASE

To play a compact disc

Pour lire un compact disc

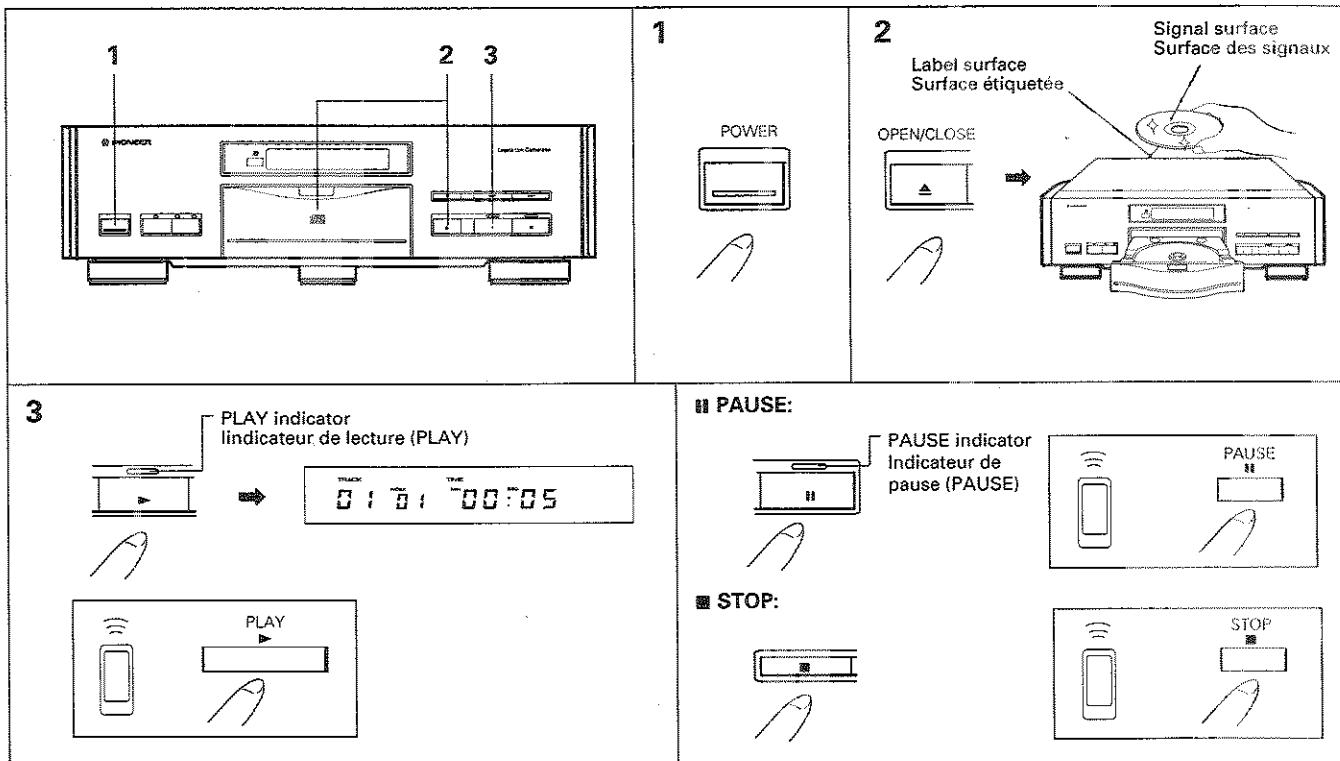

Operations indicated by the [] mark are performed with the remote control unit.

- 1 Turn on the power to the player.
- 2 Press OPEN/CLOSE and load a disc.
 - Place the disc with the label surface facing down.
- 3 Press ► to start playback.

The indicator on the ► button lights.

To pause playback temporarily:

Press II. The indicator on the II button lights and playback is paused at that point.
Pressing II again or ► resumes playback from the position where pause mode was entered.

To stop playback:

Press ■.

To stop playback and take out the disc:

Press OPEN/CLOSE and remove the disc. Press OPEN/CLOSE again to close the disc tray and then press POWER to turn off the power.

NOTE:

If a disc is in the player, the program contents will not be erased even when the power is turned off. Also, when the power is turned off during random playback, the player memorizes the random playback mode. Thus, when the power is next turned on, the appropriate playback mode resumes and playback starts automatically.

- The setting of the DISPLAY button or OUTPUT button is also stored in player's memory for about three days even when the power is turned off.

Les fonctionnements indiqués par la marque [] s'effectuent par la télécommande.

- 1 Fournir l'alimentation au lecteur.
- 2 Presser OPEN/CLOSE et charger un disque.
 - Placer le disc avec la surface étiquetée tournée vers le bas.
- 3 Presser ► pour commencer la lecture.

L'indicateur de la touche ► s'allume.

Pour arrêter momentanément la lecture:

Presser II. L'indicateur de la touche II s'allume et la lecture est arrêtée à ce point.
Une nouvelle pression sur II ou sur ► fait reprendre la lecture à partir du point où le mode de pause a été engagé.

Pour arrêter la lecture:

Presser ■.

Pour arrêter la lecture et retirer le disque:

Presser OPEN/CLOSE et retirer le disque. Presser à nouveau OPEN/CLOSE pour fermer le tiroir de disque puis presser POWER pour couper l'alimentation.

REMARQUE:

Si un disc est dans le lecteur, le contenu du programme ne sera pas effacé même quand l'alimentation est coupée. De plus, quand l'alimentation est coupée pendant la lecture aléatoire, le lecteur mémorise le mode de lecture aléatoire. Par conséquent quand l'alimentation est ensuite refournie, le mode de lecture approprié reprend et la lecture commence automatiquement.

- Le réglage de la touche DISPLAY ou de la touche OUTPUT est aussi stocké dans la mémoire du lecteur pendant environ trois jours même quand l'alimentation est coupée.

BASIC OPERATION

FONCTIONNEMENT DE BASE

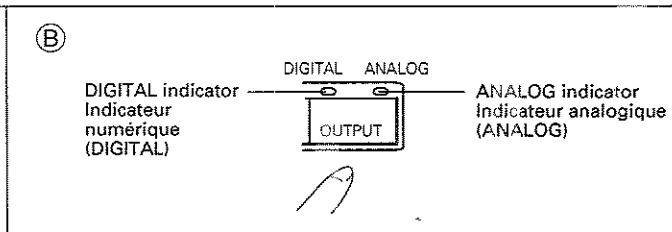
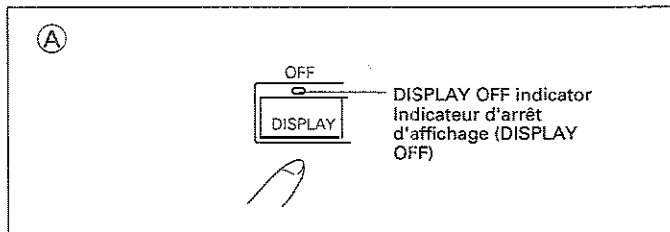

(A) To turn off the display

Press DISPLAY. The indicator on the DISPLAY button lights and the display goes off. The display circuit which may interfere the sound quality does not function.

- When the control button is pressed, the corresponding indicator lights for about a few seconds. Also, the TIME button on the remote control unit is pressed, the display shows the corresponding time.
- In stop mode or pause mode, the display remains lit even when DISPLAY is pressed.

(B) To select the DIGITAL OUT jacks or analog LINE OUT jacks

Each time the OUTPUT button is pressed, the signal output jacks are switched in the following order.

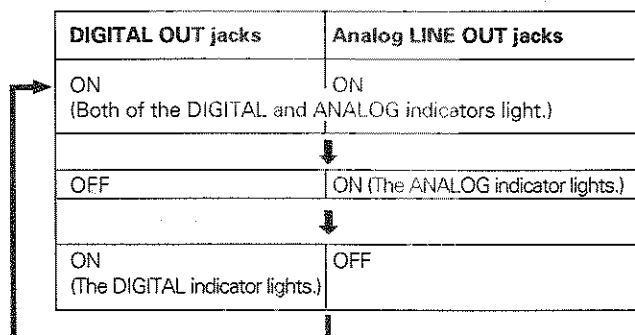

Timer playback

By using a commercially available audio timer, it is possible to initiate playback at any time automatically.

1. Turn on the power to the player, load a disc into the disc tray and close the disc tray with OPEN/CLOSE.
 2. Set the time at which you wish playback to begin. The timer will supply power to both the amplifier and the player at the preset time, turning all the components on and initiating the playback mode. Playback starts from the first track.
- If the program is stored in the player, program playback will start. If the timer is set during random playback, random playback will resume.

(A) Pour couper l'affichage

Presser DISPLAY. L'indicateur de la touche DISPLAY s'allume et l'affichage disparaît. Le circuit d'affichage qui peut interférer avec la qualité sonore ne fonctionne pas.

- Quand la touche de contrôle est pressée, l'indicateur correspondant s'allume pendant quelques secondes. De plus, quand la touche TIME sur la télécommande est pressée, l'affichage indique l'heure correspondante.
- En mode d'arrêt ou de pause, l'affichage reste allumé même quand DISPLAY est pressée.

(B) Pour sélectionner les prises DIGITAL OUT ou LINE OUT analogiques

A chaque fois que la touche OUTPUT est pressée, les prises de sortie de signal sont commutées dans l'ordre suivant.

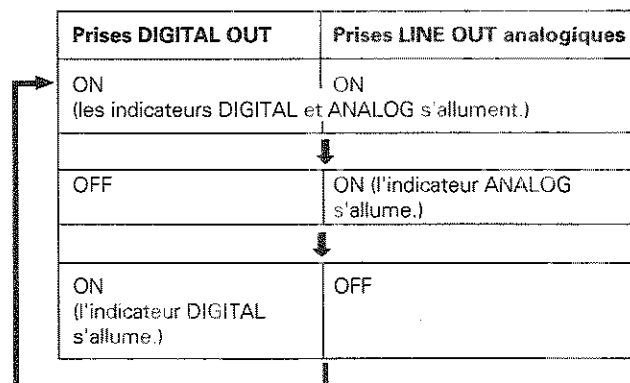

Lecture par minuterie

En utilisant une minuterie audio du commerce, il est possible de démarrer automatiquement la lecture n'importe quand.

1. Fournir l'alimentation au lecteur, charger un disc dans le tiroir du disc et fermer le tiroir avec OPEN/CLOSE.
 2. Régler l'heure à laquelle vous voulez commencer la lecture. La minuterie fournira l'alimentation à l'amplificateur et au lecteur à l'heure pré-réglée, mettant tous les éléments sous tension et engageant le mode de lecture. La lecture commence à partir de la première piste.
- Si un programme est mémorisé dans le lecteur, la lecture programmée commencera. Si la minuterie est réglée pendant la lecture aléatoire, la lecture aléatoire reprendra.

Time display

Affichage de durée

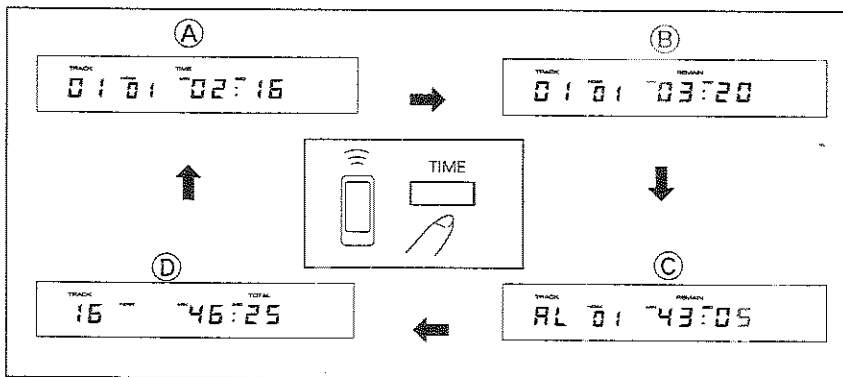

During playback, pressing the TIME button changes the time display in the following sequence: (A) TIME (elapsed playback time of the track being played) → (B) REMAIN (remaining playback time of the track being played) → (C) AL REMAIN (remaining playback time from the playing point to the end of the disc) → (D) TOTAL (total playback time of the disc).

- With track No. 31 or more, the REMAIN time (B) cannot be displayed.
- During random playback, AL REMAIN time (C) cannot be displayed.
- During Program playback, the remaining playback time of the programmed tracks can be displayed with the AL REMAIN setting (C). The number of program steps and total time of program can be displayed with the TOTAL setting (D).

Pendant la lecture, une pression sur la touche TIME change l'affichage de durée dans l'ordre suivant: (A) TIME (durée de lecture écoulée de la piste en lecture) → (B) REMAIN (durée de lecture restante de la piste en lecture) → (C) AL REMAIN (durée de lecture restante du point de lecture jusqu'à la fin du disc en lecture) → (D) TOTAL (durée de lecture totale du disc).

- Avec les pistes supérieures au n° 31, la durée restante (REMAIN) (B) ne peut pas être affichée.
- Pendant la lecture aléatoire, la durée restante totale (AL REMAIN) (C) ne peut pas être affichée.
- Pendant la lecture programmée, la durée de lecture restante des pistes programmées peut être affichée avec le réglage AL REMAIN (C). Le nombre des étapes de programme et la durée totale du programme peuvent être affichés avec le réglage TOTAL (D).

To display the playing time of each track

Pour afficher la durée de lecture de chaque piste

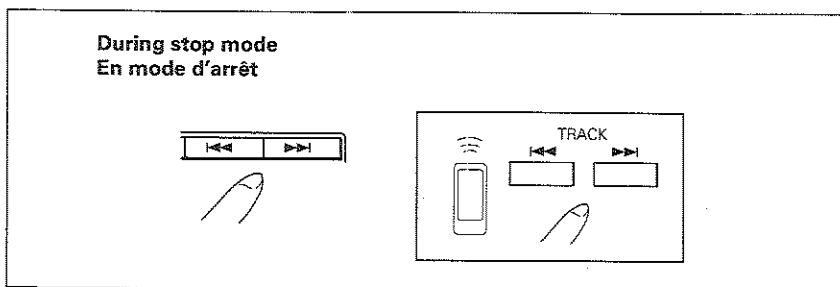

During stop mode, pressing TRACK displays the playing time of each track starting from track No.1.

- This function cannot be carried out with track No.31 or above.

En mode d'arrêt, une pression sur la touche TRACK affiche la durée de lecture de chaque piste à partir de la piste n° 1.

- Cette fonction ne peut pas être effectuée pour une piste supérieure au n° 31.

VARIOUS OPERATIONS

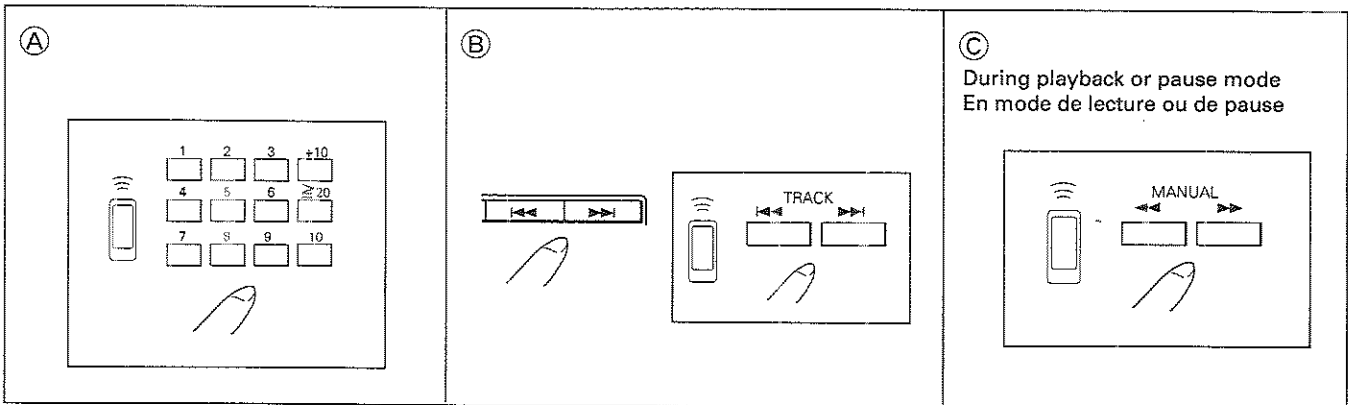

(A) Direct play - To play a particular track by specifying the track number

When the track No. is specified with the digit buttons, playback starts automatically from the beginning of the specified track. To specify track No. from 1 to 10, simply press the corresponding digit buttons ([1] - [10]). To specify track No. 11 or above, use

[+10]. To specify track No. 20 or above, use [≥20].

Example To enter track No. 17: [+10], [7]

To enter track No. 23: [≥20], [2], [3]

To enter track No. 30: [≥20], [3], [10]

- When entering 20 or above, [10] functions as 0.
- When [+10] or [≥20] is pressed, the digit button to be next entered should be pressed within 5 seconds.

(B) Track search - To search for a particular track

When ►► is pressed once, playback advances to the beginning of the next track. When this button is kept pressed, playback advances to successive tracks on the disc.

When ◀◀ is pressed once, playback returns to the beginning of the track being played. When this button is kept pressed, playback returns to earlier tracks on the disc.

- When ►► or ◀◀ is operated in pause mode or stop mode, press PLAY to start playback.

NOTE:

During program playback, the ◀◀ or ►► button can be used to select the programmed track.

(C) Manual search - To search for a particular passage

While ►► is kept pressed, playback rapidly advances toward the end of the disc. While ◀◀ is kept pressed, playback rapidly reverses toward the beginning of the disc.

When the desired passage is reached, release ►► or ◀◀. The player enters original mode (playback or pause) where ►► or ◀◀ is released.

NOTE:

During program playback, Manual Search can be carried out in one program step only.

FONCTIONNEMENTS DIVERS

(A) Lecture directe - Pour lire une piste donnée en spécifiant le numéro de piste

Quand le n° de piste est spécifié avec les touches numériques, la lecture commence automatiquement à partir du début de la piste spécifiée. Pour spécifier une piste n° 1 à 10, il suffit de presser la touche numérique correspondante ([1]-[10]) pour les pistes 11 et suivantes, utiliser [+10]. Pour spécifier les pistes au-dessus de 20, utiliser [≥20].

Exemple Pour entrer le n° de piste 17: [+10], [7]

Pour entrer le n° de piste 23: [≥20], [2], [3]

Pour entrer le n° de piste 30: [≥20], [3], [10]

- Pour entrer 20 ou plus, [10] fonctionne comme 0.
- Quand [+10] ou [≥20] est pressée, la touche du chiffre à entrer ensuite doit être pressée en moins de 5 secondes.

(B) Recherche de piste - Pour rechercher une piste donnée

Quand ►► est pressée une fois, la lecture avance jusqu'au début de la piste suivante. Quand la touche est maintenue pressée, la lecture avance jusqu'aux pistes suivantes du disque.

Quand ◀◀ est pressée une fois, la lecture retourne au début de la piste en cours de lecture. Quand la touche est maintenue pressée, la lecture recule jusqu'aux pistes précédentes du disque.

- Quand ►► ou ◀◀ est actionnée en mode de pause ou d'arrêt, presser PLAY pour commencer la lecture.

REMARQUE:

Pendant la lecture programmée, la touche ◀◀ ou ►► ne peut pas être utilisée pour sélectionner la piste programmée.

(C) Recherche manuelle - Pour rechercher un passage donné

Quand ►► est maintenue pressée, la lecture avance rapidement vers la fin du disque. Quand ◀◀ est maintenue pressée, la lecture recule rapidement vers le début du disque.

Quand le passage voulu est atteint, relâcher ►► ou ◀◀. Le lecteur entre dans le mode d'origine (lecture ou pause) quand ►► ou ◀◀ est relâchée.

REMARQUE:

En lecture programmée, la recherche de piste peut être effectuée sur une étape de programme seulement.

Ⓓ

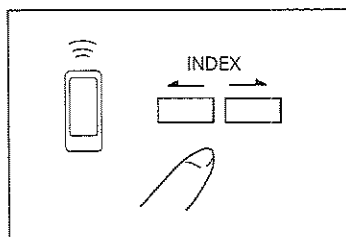

Ⓔ

During stop mode
En mode d'arrêt

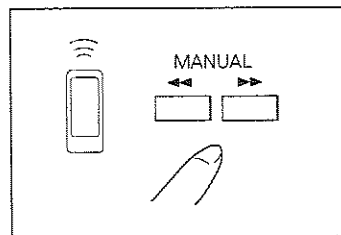

Ⓓ Index search - To search for a desired index number

When \rightarrow is pressed once, playback advances to the beginning of the next index. When this button is kept pressed, playback advances to successive indexes on the track.

When \leftarrow is pressed once, playback returns to the beginning of the index being played. When this button is kept pressed, playback returns to earlier indexes on the track.

- Index numbers are used to indicate the boundaries of the sections on a track. Discs containing a record of index numbers usually carry **(INDEX)** mark on the instruction booklet.

Ⓓ Recherche d'index - Pour rechercher un numéro d'index donné

Quand \rightarrow est pressée une fois, la lecture avance jusqu'au début de l'index suivant. Quand cette touche est maintenue pressée, la lecture avance jusqu'aux index successifs de la piste.

Quand \leftarrow est pressée une fois, la lecture recule jusqu'au début de l'index en lecture. Quand cette touche est maintenue pressée, la lecture retourne aux index précédents de la piste.

- Les numéros d'index sont utilisés pour indiquer les limites des sections d'une piste. Les disques contenant un enregistrement de numéros d'index portent normalement la marque **(INDEX)** sur leur livret.

Ⓔ Time location - To start playback from the desired elapsed time

Each time $\blacktriangleright\blacktriangleright$ is pressed, the elapsed time increases in steps of 1 second. Each time $\blacktriangleleft\blacktriangleleft$ is pressed, the elapsed time decreases in steps of 1 second. When $\blacktriangleright\blacktriangleright$ or $\blacktriangleleft\blacktriangleleft$ is kept pressed, the elapsed time changes in steps of 10 seconds. To start playback, press PLAY.

- A desired track number can be specified with $\blacktriangleleft\blacktriangleleft$ or $\blacktriangleright\blacktriangleright$. After specifying the track number, operate $\blacktriangleright\blacktriangleright$ or $\blacktriangleleft\blacktriangleleft$.

NOTES:

- The elapsed time can be specified within the playing time of the displayed track number. If the specified time does not exist on the track, the player will start playback from the beginning of the track.
- With track No. 31 or above, the elapsed time can be specified within the playing time of the whole disc (disc time). However, if the specified time exceeds the disc time, the player will start playback from the beginning of the displayed track number.

Ⓔ Localisation en temps - Pour commencer la lecture à partir de la durée écoulée voulue

Chaque fois que la touche $\blacktriangleright\blacktriangleright$ est pressée, la durée écoulée augmente en étapes de 1 seconde. Chaque fois que la touche $\blacktriangleleft\blacktriangleleft$ est pressée, la durée écoulée diminue en étapes de 1 seconde. Quand $\blacktriangleright\blacktriangleright$ ou $\blacktriangleleft\blacktriangleleft$ est maintenue pressée, la durée écoulée change en étapes de 10 secondes. Pour commencer la lecture, presser PLAY.

- Un numéro de piste voulu peut être spécifié avec $\blacktriangleleft\blacktriangleleft$ ou $\blacktriangleright\blacktriangleright$. Après avoir spécifié le numéro de piste, actionner $\blacktriangleright\blacktriangleright$ ou $\blacktriangleleft\blacktriangleleft$.

REMARQUES:

- La durée écoulée peut être spécifiée dans la limite de durée de lecture du numéro de piste affiché. Si la durée spécifiée n'existe pas sur la piste, le lecteur commencera la lecture à partir du début de la piste.
- Avec une piste au-dessus du n° 31, la durée écoulée peut être spécifiée sur la durée de lecture du disc entier. Cependant, si la durée spécifiée excède la durée du disc, le lecteur commencera la lecture depuis le début du numéro de piste affiché.

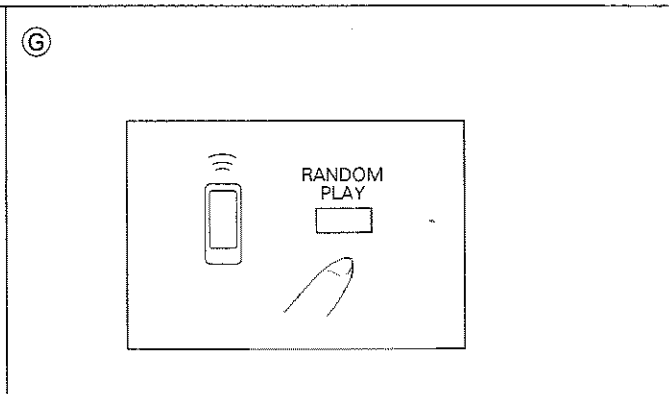
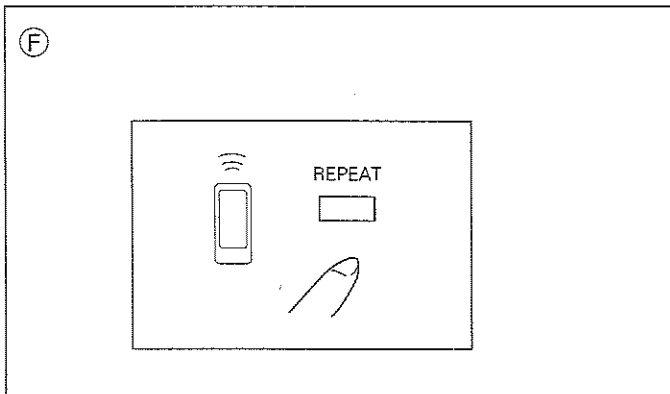

F To repeat playback (repeat play)

To repeatedly play the displayed track, press REPEAT once. The 1-REPEAT indicator lights. The REPEAT button can be pressed in any playback mode.

To repeatedly play all tracks on the disc in normal playback mode or in the specified playback mode (Program playback, Random playback or Program random playback), press REPEAT twice. The REPEAT indicator lights.

- To exit repeat mode, press REPEAT so that the 1-REPEAT or REPEAT indicator goes off.

F Pour répéter la lecture (lecture répétée)

Pour lire plusieurs fois une piste donnée, presser REPEAT une fois. L'indicateur 1-REPEAT s'allume. La touche REPEAT peut être pressée dans n'importe quel mode de lecture.

Pour lire plusieurs fois toutes les pistes du disc en lecture normale ou dans le mode de lecture spécifié (lecture programmée, lecture aléatoire ou lecture aléatoire programmée), presser REPEAT deux fois. L'indicateur REPEAT s'allume.

- Pour arrêter le mode de répétition, presser REPEAT pour que l'indicateur 1-REPEAT ou REPEAT s'éteigne.

G Random playback - To play all tracks in random order

Press RANDOM PLAY. The RANDOM indicator lights and all tracks on the disc are played in a random order. After all tracks are played, the player enters stop mode.

To play the programmed tracks in a random order, press RANDOM PLAY after carrying out the Program procedure. See the "Program Playback" section.

G Lecture aléatoire - Pour lire toutes les pistes dans un ordre aléatoire

Presser RANDOM PLAY. L'indicateur RANDOM s'allume et toutes les pistes du disc sont lues dans un ordre aléatoire. Une fois toutes les pistes lues, le lecteur entre en mode d'arrêt.

Pour lire les pistes programmées dans un ordre aléatoire, presser RANDOM PLAY après avoir effectué le processus de programmation. Voir la section "lecture programmée".

TO PLAY ONLY DESIRED TRACKS

POUR LIRE UNIQUEMENT LES PISTES VOULUS

Program playback - To program tracks in desired order

Lecture programmée - Pour programmer les pistes dans un ordre voulu

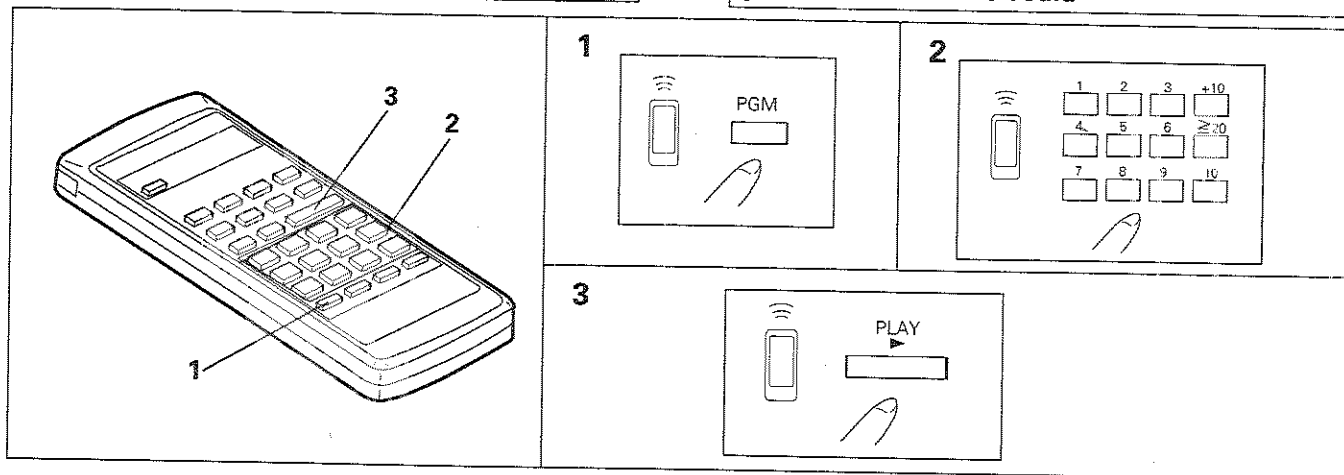

1 Press PGM.

The PROGRAM indicator lights.

2 Enter the desired track numbers in a desired order with the digit button.

3 Press PLAY.

The tracks are played in the programmed order. When all programmed tracks have been played, the player enters stop mode.

1 Presser PGM.

L'indicateur PROGRAM s'allume.

2 Entrer les numéros de piste voulus dans l'ordre désiré avec les touches numériques.

3 Presser PLAY.

Les pistes sont lues dans l'ordre programmé. Quand toutes les pistes programmées ont été lues, le lecteur entre en mode d'arrêt.

To exit program playback

Press PGM. The PROGRAM indicator goes off and the player continues playing in normal playback mode. However, the program contents are not erased.

Pour sortir de la lecture programmée

Presser PGM. L'indicateur PROGRAM s'éteint et le lecteur continue la lecture en mode normal. Cependant, le contenu du programme n'est pas effacé.

To stop Program playback

Press STOP. Playback stops, but the program contents are not erased.

Pour arrêter la lecture programmée

Presser STOP. La lecture s'arrête mais le contenu du programme n'est pas effacé.

- Programs containing up to 24 steps can be created.
- To go to the previous or next step in a program, press ◀◀ or ▶▶.
- To enter track No. 11 or above with the TRACK NUMBER/Digit buttons, see "Direct play" on page 19.
- Each time a track is programmed, the display will show the programmed number.
- If the disc is in the player, the program contents will be stored for about 3 days even if the power is turned off.

Programming while listening to playback

During normal playback or program playback, you can program the desired tracks.

During normal playback:

Press PGM and enter the desired tracks. After the current track is played, program playback starts automatically. If you want to start program playback immediately, press PLAY.

- If the previous program is stored in player's memory, the program contents will be added to the previous program.

During program playback:

Enter the desired tracks without pressing PGM. (If PGM is pressed, the player will enter normal playback mode.) The program contents are added to the program being played.

- Des programmes contenant jusqu'à 24 étapes peuvent être créés.
- Pour passer à l'étape précédente ou suivante dans un programme, presser ◀◀ ou ▶▶.
- Pour entrer un n° de piste à partir de 11 avec les touches TRACK NUMBER/chiffres, voir "Lecture directe", page 19.
- A chaque fois qu'une piste est programmée, l'affichage indiquera le numéro programmé.
- Si le disc est dans le lecteur, le contenu du programme sera mémorisé pendant environ 3 jours même si l'alimentation est coupée.

Programmation tout en écoutant la lecture

En lecture normale ou lecture programmée, vous pouvez programmer les pistes voulues.

Pendant la lecture normale:

Presser PGM et entrer les pistes voulues. Une fois que la piste actuelle a été lue, la lecture programmée commence automatiquement. Si vous voulez commencer immédiatement la lecture programmée, presser PLAY.

- Si le programme précédent est stocké dans la mémoire du lecteur, le contenu programmé sera ajouté au programme précédent.

Pendant la lecture programmée:

Entrer les pistes voulues sans presser PGM. (Si PGM est pressée, le lecteur entrera en mode de lecture normale.) Le contenu du programme est ajouté au programme en lecture.

TO PLAY ONLY DESIRED TRACKS

Notes on time display

- If the total playing time or total remaining time exceeds 100 minutes, the corresponding time will not be displayed.
- If track No. 31 or above is programmed, the elapsed track time, total remaining time or total playing time will not be displayed.

Programming a pause

Inserting a pause in your program can be very useful when carrying out recording. Press PAUSE instead of entering a track number. "PA" appears on the display.

- For example, when recording on both sides of a cassette tape, if you program a pause after the last track to be recorded on the first side, program playback will pause at that point to allow you to switch tape sides. To resume program playback after the player enters pause mode, press PAUSE.

NOTES:

- A pause can be programmed only when the program procedure is performed under stop mode.
- A pause cannot be programmed at the beginning of a program (P-01), and two pauses cannot be programmed one after the other.
- A pause inserted in a program is counted as one step.
- If a pause is programmed as the last step of a program, the player will not enter the pause mode.

To clear all of the program contents

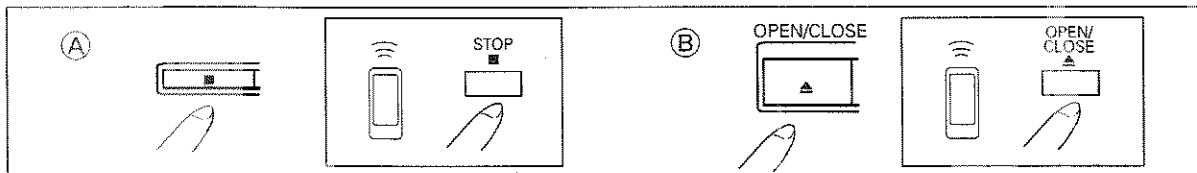

- (A) During stop mode, press ■.
- (B) When the disc tray is ejected, the program contents will be cleared.

To erase a program

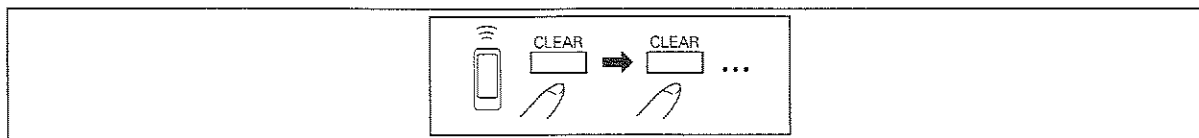

During program mode, press CLEAR on the remote control unit. The last program step is erased and the contents of the previous program step are displayed.

NOTE:

Contents of a program can be erased during playback as well. However, tracks preceding the currently playing track cannot be erased in this way.

POUR LIRE UNIQUEMENT LES PISTES VOULUS

Remarques sur l'affichage de durée

- Si la durée de lecture totale ou la durée restante totale dépasse 100 minutes, la durée correspondante ne sera pas affichée.
- Si une piste au-dessus de n° 31 est programmée, la durée de piste écoulée, la durée restante totale ou la durée de lecture totale ne sera pas affichée.

Programmation d'une pause

L'insertion d'une pause dans votre programme peut être utile pour effectuer l'enregistrement. Presser PAUSE au lieu d'entrer un numéro de piste. "PA" apparaît sur le panneau d'affichage.

- Par exemple, lors de l'enregistrement sur les deux faces d'une cassette, si vous programmez une pause après la dernière piste à enregistrer sur la première face, la lecture programmée effectuera une pause à ce point pour vous permettre de changer la face de la bande. Pour reprendre la lecture programmée une fois que le lecteur entre en mode de pause, presser PAUSE.

REMARQUES:

- Une pause ne peut être programmée que quand le processus de programmation est effectué en mode d'arrêt.
- Une pause ne peut pas être programmée au début d'un programme (P-01) et deux pauses ne peuvent pas être programmées à la suite.
- Une pause insérée dans un programme est comptée comme une étape.
- Si une pause est programmée à la dernière étape d'un programme, le lecteur n'entrera pas en mode de pause.

Pour annuler tout le contenu d'un programme

- (A) En mode d'arrêt, presser ■.
- (B) Quand le tiroir de disque est éjecté, le contenu du programme sera effacé.

Pour annuler un programme

En mode de programme, presser CLEAR de la télécommande. La dernière étape du programme est effacée et le contenu de l'étape de programme précédente est affiché.

REMARQUE:

Le contenu d'un programme peut aussi être effacé en cours de lecture. Cependant, les pistes précédant la piste en cours de lecture ne peut pas être effacée de cette manière.

TO PLAY ONLY DESIRED TRACKS

POUR LIRE UNIQUEMENT LES PISTES VOULUS

To check the program contents

Pour vérifier le contenu d'un programme

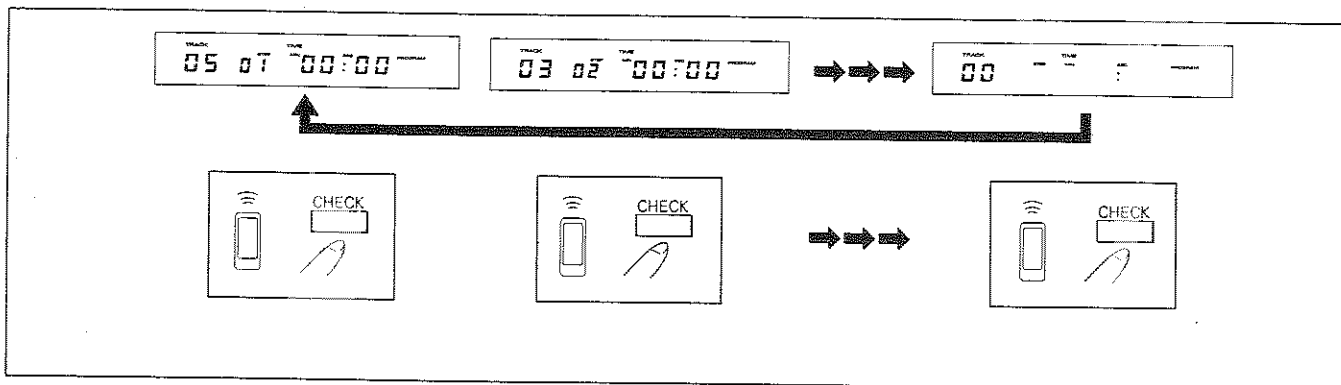

During program mode, set the player to stop mode and press CHECK. The program contents will be displayed in the programmed order.

- After confirming the last program step, "00" appears on the TRACK number display.

En mode de programmation, régler le lecteur sur le mode d'arrêt et presser CHECK. Le contenu du programme sera affiché dans l'ordre programmé.

- Après avoir confirmé la dernière étape du programme, "00" apparaît sur l'affichage du numéro TRACK.

To modify the program contents

Pour modifier le contenu d'un programme

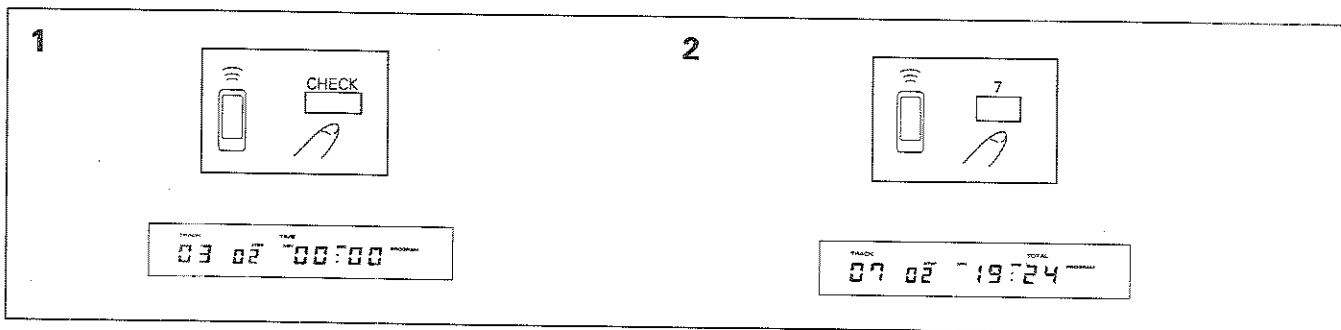

1. Press CHECK on the remote control unit so that the program step to be corrected appears on the display.
 2. Enter the new track No. with the digit buttons. For example, the programmed track No. 3 in step 2 is changed to track No. 7, using the [7] button.
- Repeat steps 1 and 2 to change other tracks as desired.

1. Presser CHECK pour que l'étape de programme à corriger apparaisse à l'affichage.
 2. Enter le nouveau n° de piste avec les touches numériques. Par exemple, la piste programmée n° 3 à l'étape 2 est changée pour la piste n° 7 en utilisant la touche [7].
- Répéter les étapes 1 et 2 pour changer les autres pistes.

TROUBLESHOOTING

Incorrect operations are often mistaken for trouble and malfunctions. If you think that there is something wrong with this component, check the points below. Sometimes the trouble may lie in another component. Investigate the other components and electrical appliances being used.

If the trouble cannot be rectified even after exercising the checks listed below, ask your nearest PIONEER authorized service center or your dealer to carry out repair work.

Symptom	Cause	Remedy
Disc tray is not expelled when OPEN/CLOSE is pressed.	<ul style="list-style-type: none"> ● Power plug is disconnected from outlet. 	<ul style="list-style-type: none"> ● Connect plug to amplifier or wall outlet.
When playback is started, it stops immediately. Pauses or stops during playback.	<ul style="list-style-type: none"> ● Disc is loaded upside down. ● Smudged on the disc, etc. 	<ul style="list-style-type: none"> ● Load the disc correctly with the label side DOWN. ● Clean the smudges from the disc and then play it again.
No sound	<ul style="list-style-type: none"> ● Output cords are connected incorrectly or loosely. ● Incorrect operation of stereo amplifier. ● The OUTPUT button is set incorrectly. ● Pin plugs and/or amplifier terminals are dirty. ● Player is in pause mode. 	<ul style="list-style-type: none"> ● Connect properly. ● Check the settings of amplifier switches and sound volume controls. ● Set the OUTPUT button according to the connection (DIGITAL or ANALOG). ● Clean away dirt. ● Press the ► button.
Sound is distorted, noise is output.	<ul style="list-style-type: none"> ● Incorrect connections. ● Pin plugs and/or amplifier terminals are dirty. ● Interference is being picked up from a TV set. 	<ul style="list-style-type: none"> ● Connect to amplifier's AUX or CD terminals. Do not connect to PHONO terminals. ● Clean away dirt. ● Switch OFF TV set, or move player away from TV set.
With certain discs, loud noise is produced, or play stops.	<ul style="list-style-type: none"> ● Disc has bad scratch or warp. ● Disc is extremely dirty. 	<ul style="list-style-type: none"> ● Replace the disc. ● Clean disc.
Remote control will not function.	<ul style="list-style-type: none"> ● Dead batteries. ● Too far from player or wrong angle. ● Obstruction between player and remote control unit. 	<ul style="list-style-type: none"> ● Replace batteries. ● The distance between remote control unit and player should be no more than about 7 meters. The operational angle against the front panel is within 30° from right or left end of player. ● Relocate remote control unit or remove obstruction.
The picture of the TV screen is fluctuated or FM broadcast is interfered with noise.	<ul style="list-style-type: none"> ● Interference is being picked up from the CD player. 	<ul style="list-style-type: none"> ● Turn off POWER of the player, or move the player away from TV or tuner.

GUIDE DE DEPANNAGE

Des erreurs de manipulation sont souvent prises pour une défaillance ou un mauvais fonctionnement. En présence d'une difficulté apparente vérifier les points suivants. Comme la difficulté peut également provenir d'un autre élément, vérifier ceux-ci ainsi que les autres appareils électriques utilisés en même temps.

Si le problème ne peut pas être résolu, s'adresser au centre de service ou au concessionnaire PIONEER le plus proche.

Symptôme	Cause	Remède
Le tiroir de disque n'est pas éjecté lorsque la touche OPEN/CLOSE est pressée.	<ul style="list-style-type: none"> Le cordon d'alimentation est débranché de la prise secteur. 	<ul style="list-style-type: none"> Brancher le cordon d'alimentation à l'amplificateur stéréo ou à la prise secteur.
La lecture démarre et s'arrête immédiatement. Se met en mode de pause ou s'arrête.	<ul style="list-style-type: none"> Le disc est installé à l'envers. Le disc est sale, etc. 	<ul style="list-style-type: none"> Installer correctement le disc, son étiquette vers le BAS. Nettoyer la saleté sur le disc et l'essayer de nouveau.
Absence de son.	<ul style="list-style-type: none"> Les câbles de sortie sont mal branchés ou ont du jeu. Utilisation incorrecte de l'amplificateur stéréo. La touche OUTPUT est réglée incorrectement. Les prises à broches et/ou les bornes de l'amplificateur sont sales. Le lecteur est en mode de pause. 	<ul style="list-style-type: none"> Les brancher correctement. Vérifier le réglage des commutateurs et des commandes de volume sonore de l'amplificateur. Régler la touche OUTPUT selon la connexion (DIGITAL ou ANALOG). Nettoyer toute trace de saleté. Appuyer sur la touche ►.
Distorsion du son, présence de bruit.	<ul style="list-style-type: none"> Connexions incorrectes. Les prises à broches ou les bornes de l'amplificateur sont encrassées. Interférences captées d'un récepteur de télévision. 	<ul style="list-style-type: none"> Effectuer les branchements aux bornes CD ou AUX de l'amplificateur. Ne pas brancher aux bornes d'entrée PHONO. Nettoyer ces pièces. Mettre le récepteur de télévision hors circuit ou en éloigner le lecteur CD.
Avec certains discs, un bruit sourd est produit ou la lecture s'arrête.	<ul style="list-style-type: none"> Le disc est rayé ou déformé. Le disc est excessivement sale. 	<ul style="list-style-type: none"> Remplacer le disc. Nettoyer le disc.
Impossible d'utiliser le lecteur avec la télécommande.	<ul style="list-style-type: none"> Les piles sont déchargées. La télécommande est trop loin du lecteur ou l'angle est trop grand. Il y a un obstacle entre la télécommande et le lecteur. 	<ul style="list-style-type: none"> Remplacer les piles. La distance entre la télécommande et le lecteur ne doit pas être supérieure à environ 7 m. L'angle d'utilisation est de 30° par rapport à la ligne droite depuis la fenêtre du détecteur du lecteur. Utiliser la télécommande depuis une position différente ou retirer les obstacles.
L'image de l'écran TV fluctue ou les émissions FM contiennent du bruit.	<ul style="list-style-type: none"> L'interférence est recueillie du lecteur CD. 	<ul style="list-style-type: none"> Couper l'alimentation du lecteur ou l'éloigner du téléviseur ou du syntoniseur.

SPECIFICATIONS

1. General

Type Compact disc digital audio system
Power requirements
European model AC 220 - 230 V, 50/60 Hz
Other models ... AC 110/120 - 127/220 - 230/240 V (Switchable),
50/60 Hz
Power consumption
European model 30 W
Other models 32 W
Operating temperature +5°C - +35°C
+41°F - +95°F
Weight 10.0 kg (22 lb)
External dimensions 440(W) X 330(D) X 130(H) mm

2. Audio section

Frequency response 2 Hz - 20 kHz
S/N ratio 112 dB or more (EIAJ)
Dynamic range 98 dB or more (EIAJ)
Channel separation 108 dB or more (EIAJ)
Harmonic distortion 0.0018% or less (EIAJ)
Output voltage 2.0 V
Wow and flutter Limit of measurement
(±0.001% W.PEAK) or less (EIAJ)
Channels 2-channel (stereo)

3. Output terminal

Unbalanced type audio line output jacks
Optical and coaxial digital output jacks
CD-DECK SYNCHRO jack

4. Functions

Basic operation buttons
● PLAY, PAUSE, STOP

Search function

- Direct play
- Track search
- Manual search
- Index search
- Time location

Programming

- Maximum 24 steps
- Pause
- Program check/correction
- Program clear (single track or all tracks)

Repeat functions

- 1 track repeat
- All tracks repeat
- Program play repeat
- Random play repeat
- Program random play repeat

Random play (repeat also available)

Switching display

Time consumed, remaining time (track/disc), and total time

Timer start

5. Accessories

- Remote control unit 1
- AAA/R03 dry cell batteries 2
- Stable platter sheet 1
- Output cable 1
- Operating instructions 1

NOTE:

Specifications and design subject to possible modification without notice, due to improvements.

Published by Pioneer Electronic Corporation.
Copyright © 1993 Pioneer Electronic Corporation.
All rights reserved.

CARACTERISTIQUES TECHNIQUES

1. Générales

Type Système audio numérique de compact disc
Alimentation
Mdèle européen CA 220 - 230 V, 50/60 Hz
Les autres CA 110/120 - 127/220 - 230/240 V (Commulée),
50/60 Hz
Consommation
Mdèle européen 30 W
Les autres 32 W
Température de fonctionnement +5 °C - +35 °C
Poids 10,0 kg
Dimensions externes 440(W) X 330(D) X 130(H) mm

2. Section audio

Réponse en fréquence 2 Hz - 20 kHz
Rapport S/B Plus de 112 dB (EIAJ)
Gamme dynamique Plus de 98 dB (EIAJ)
Séparation des canaux Plus de 108 dB (EIAJ)
Distorsion harmonique Moins de 0,0018 % (EIAJ)
Tension de sortie 2,0 V
Pleurage et scintillement Limite de mesure
(±0,001 % W.PEAK) ou moins (EIAJ)
Canaux 2 canaux (stéréo)

3. Borne de sortie

Prises de sortie de ligne audio de type non équilibrées
Prises de sortie numérique optique et coaxiale
Prise de synchronisation CD-DECK

4. Fonctions

Touches de fonctionnement de base
● Lecture, pause, arrêt

Fonction de recherche

- Lecture directe
- Recherche de piste
- Recherche manuelle
- Recherche d'index
- Localisation en temps

Programmation

- Maximum 24 étapes
- Pause
- Vérification de programme/correction
- Annulation de programme (piste unique ou toutes les pistes)

Fonctions de répétition

- Répétition d'1 piste
- Répétition de tous les pistes
- Répétition de programme
- Répétition de lecture aléatoire
- Répétition de lecture aléatoire programmée

Lecture aléatoire (répétition aussi disponible)

Affichage de commutation

Durée écoulée, durée restante (piste/disque) et durée totale

Mise en marche par minuterie

5. Accessoires

- Télécommande 1
- Piles à cellules sèches AAA/R03 2
- Platine stable 1
- Câble de sortie 1
- Mode d'emploi 1

REMARQUE:

Les caractéristiques techniques et la présentation sont sujettes à des modifications sans préavis pour améliorations.

Publication de Pioneer Electronic Corporation.

© 1993 Pioneer Electronic Corporation.

Tous droits de reproduction et de traduction réservés.

PIONEER ELECTRONIC CORPORATION

4-1, Meguro 1-Chome, Meguro-ku, Tokyo 153, Japan

PIONEER ELECTRONICS [USA] INC.

2265 East 220th Street, Long Beach, California 90810, U.S.A.

P.O. BOX 1720, Long Beach, California 90801, U.S.A.

PIONEER ELECTRONICS OF CANADA, INC.

300 Allstate Parkway Markham, Ontario L3R 0P2, Canada

PIONEER ELECTRONIC [EUROPE] N.V.

Haven 1087 Keetberglaan 1, 9120 Melsele, Belgium, TEL: 03/750.05.11

PIONEER ELECTRONICS AUSTRALIA PTY. LTD.

178-184 Boundary Road, Braeside, Victoria 3195, Australia, TEL: [03] 580-9911